

# הקטלוג | קולקציית דלתות 2023/24



**כל הדלתות נפתחות בפניך**

**טל' 072-3950617**









# תוכן אכזרי סיטואציה

56	דלתות הזזה	04	דלתות למינטו EASY EFFEBIQUATTRO
58	דלתות אסם	10	דלתות למינטו SOLO BIANCA LA VENUS
68	דלתות הזזה לכיס נסתר	12	דלתות ממ"ד
78	דלתות מתקפלות 1/3-2/3	14	חריטות ופסי ניקל
80	דלתות מתקפלות xfold	22	דלתות דגם MODA
82	דלתות הזזה GHOST	24	דלתות כפולות
84	דלתות פורניר NEW PORT	26	דלתות פולימרות
86	ידיות ופרזולים	28	דלתות בצביעת אפוקסי
93	פתחים אורזור לכלבים/ לחתולים/בית מזוזה	30	דלתות בצביעת אפוקסי
94	קיטים להרחבת משקוף	40	צוהרים וזיגוגים
95	מנגנוני נעילה	48	דלתות בקו אפס
97	תכנון פתחים	54	דלתות WALL
98	תקנון החברה		



VENUSDESIGN

-   
**Hydro Door**
-   
 דלת מתקפלת 1/3-2/3
-   
 דלת מתקפלת חצי חצי
-   
 דלת כנפית
-   
 דלת הזזה
-   
 דלת הזזה לכיס
-   
 דלת אקוסטית 28 דציבילים



שלושה צירי פייפ מתהפכים



מטבע איכות של EFFEBIQUATTRO

**דלת למינטו איטלקית < מסדרת EASY BIANCA בגוון לבן**  
 דלת איטלקית איכותית מסדרת איזי מתוצרת חברת EFFEBIQUATTRO. דלת במילוי 100% פלקסבורד, אקוסטית 28 דציבל עם משקוף והלבשות מעץ לבוד רב שכבתי מוגן למים. שלושה צירי פייפ מתהפכים המאפשרים לקבוע את כיוון הפתיחה בעת ההרכבה.

- אחריות לדלת - חמש שנים.
- אחריות לנזקי מים - שלוש שנים.
- מנעול איכותי לטריקה שקטה מתוצרת AGB
- עם אחריות לעשר שנים.
- קיים במלאי בשלושה גוונים: לבן, שמנת וקוניאק.



## חתך פלקסבורד

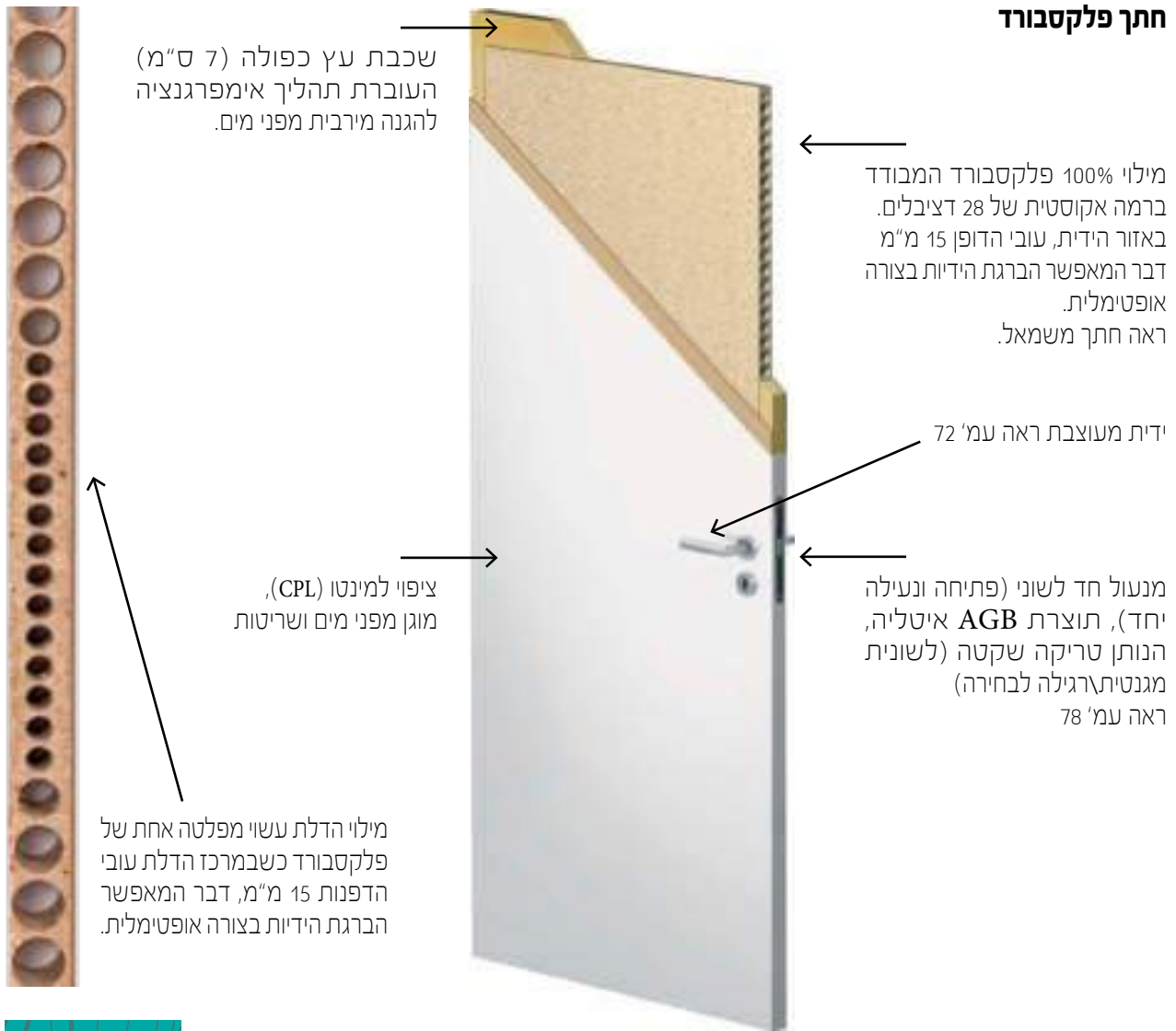

התמונה להמחשה בלבד

## חתך אורכי

## חתך דלת

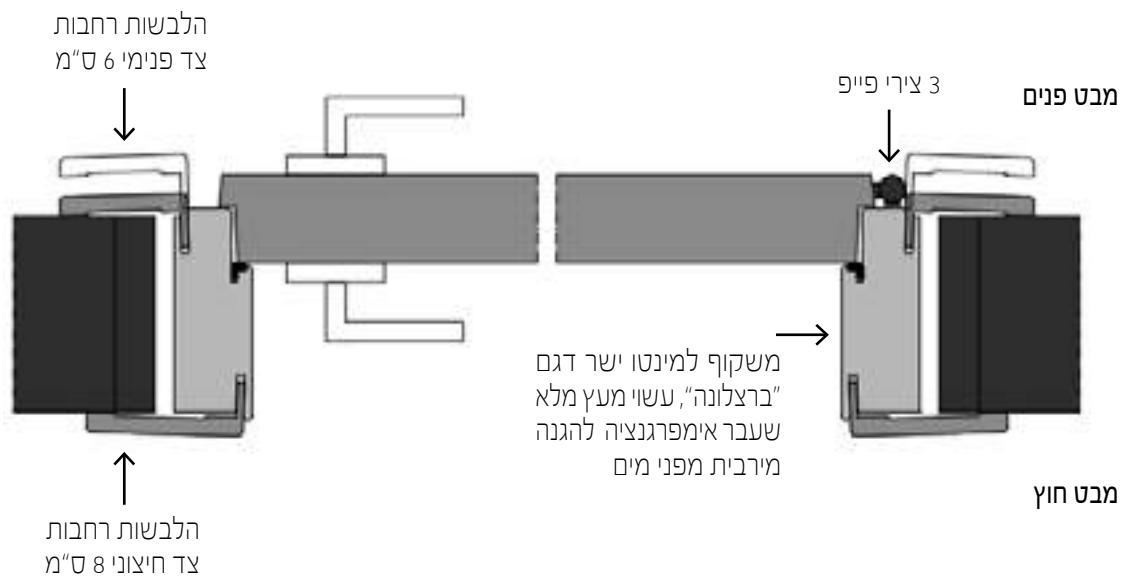

# EASY MOD A BIANCO

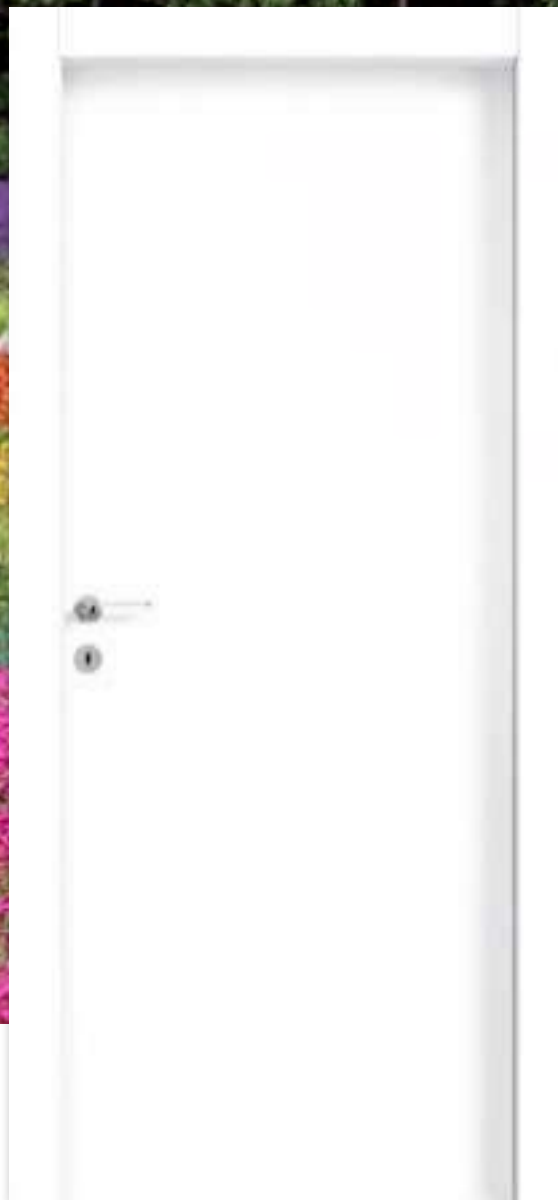

## חתך משקוף

- משקוף ברצלונה מעץ לבוד, רב שכבתי ליציבות ומניעת עיוותים
- הלבשות רחבות מעץ סנדוויץ' רב שכבתי
- בין השכבות דבק פוליראטני עמיד למים
- כולל גומי אטימה בהיקף המשקוף
- קיים במידות 9,5, 12, 14 ס"מ בגובה 205 או 215 ס"מ

## דלת איטלקית חלקה > בשילוב משקוף עץ

- דלת למינטו איטלקית עמידה למים
- איכותית מסדרת איזי מתוצרת EFFEBIQUATTRO
- דלת במילוי 100% פלקסבורד
- אקוסטית 28 דציבל
- משקוף והלבשות מעץ לבוד רב שכבתי מוגן למים
- שלושה צירי פייפ מתהפכים המאפשרים לקבוע את כיוון הפתיחה בעת ההרכבה
- מנעול איכותי לטריקה שקטה מתוצרת AGB,
- אחריות לעשר שנים
- אחריות לדלת - חמש שנים
- אחריות לנדקי מים - שלוש שנים
- קיים במלאי בשלושה גוונים: לבן, שמנת וקוניאק



### דלת איטלקית חלקה > בשילוב משקוף פולימרי

- דלת למינטו איטלקית עמידה למים
- איכותית מסדרת איזי מתוצרת EFFEBIQUATTRO
- דלת במילוי 100% פלקסבורד
- אקוסטית 28 דציבל
- משקוף והלבשות מפוילמר יצוק מוגן למים
- שלושה צירי פייפ מתהפכים המאפשרים לקבוע את כיוון הפתיחה בעת ההרכבה
- מנעול איכותי לטריקה שקטה מתוצרת AGB,
- אחריות לעשר שנים
- אחריות לדלת - חמש שנים
- אחריות לנזקי מים - שלוש שנים
- קיים במלאי בשני גוונים: לבן ושמנת

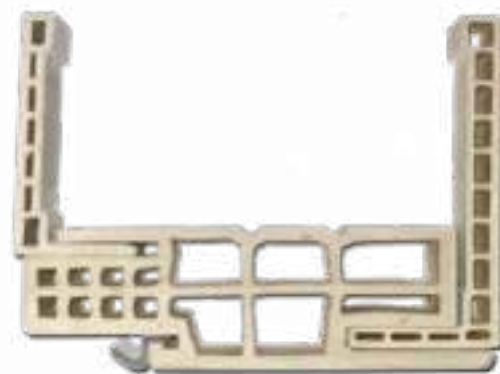

### חתר משקוף רחב לדלת פולימרית

- משקוף ברצלונה פולמרי יצוק ליציבות ומניעת עיוותים
- כולל גומי אטימה בהיקף המשקוף
- הלבשות רחבות פולימריות
- קיים במידות 9.5-12 ס"מ, 13-16 ס"מ, בגובה 205 ס"מ



דלת איטלקית חלקה < בגוון שמנת מסדרת EASY למינטו  
 אקוסטית (28DB), במילוי 100% פלקסבורד,  
 עמידה למים, עם טריקה שקטה.



Hydro  
Door



דלת  
מתקפלת  
1/3-2/3



דלת  
מתקפלת  
חצי חצי



דלת  
כנפית



דלת  
הזזה



דלת  
הזזה לכיס



דלת  
אקוסטית  
28 דציבלים



נבדק על ידי מכון התקנים





דלת איטלקית חלקה < בגוון קוניאק מסדרת EASY למינטו  
אקוסטית (28DB), במילוי 100% פלקסבורד, עמידה למים, עם טריקה שקטה.

*it's so easy*

# BIANCA





דלתות >> למינטו SOLO BIANCA LA VENUS



## דלת איטלקית איכותית > מסדרת SOLO BIANCA גוון פנינה

מתוצרת חברת VENUSDESIGN. דלת במילוי 100% פלקסבורד, אקוסטית 28 דציבל עם משקוף והלבשות מעץ לבוד רב שכבתי מוגן למים שלושה צירי פייפ מתהפכים המאפשרים לקבוע את כיוון הפתיחה בעת ההרכבה.

- אחריות לנזקי מים - שלוש שנים.
- מנעול איכותי לטריקה שקטה מתוצרת AGB עם אחריות לעשר שנים.
- קיים במלאי בגוון פנינה, דלת כנפית, דלת הזזה לכיס/רגילה.

						
Hydro Door	דלת מתקפלת 1/3-2/3	דלת מתקפלת Xfold	דלת כנפית	דלת הזזה	דלת הזזה לכיס	דלת אקוסטית 28 דציבלים

VENUSDESIGN  
**AGB**  
Open. Close. Live



מתי  
Mati Design Point

נבדק על ידי מכון התקנים

# SOLO



## חתך משקוף

- משקוף ברצלונה מעץ לבוד, רב שכבתי ליציבות ומניעת עיוותים.
- הלבשות רחבות מעץ סנדוויץ' רב שכבתי.
- בין השכבות דבק פוליראטני עמיד למים.
- קיים במידות 9.5, 12, 14 ס"מ בגובה 205 או 215 ס"מ.



מבט מבפנים



מבט מבחוץ



### דלת פנים לממ"ד < למינטו בגוון לבן

דלת כנפית עמידה למים כוללת מנגנון נעילה לשונית הדלת מגיעה במידות 82/72 לתליה על משקוף מתכת קיים.

מתאים בעיקר לממ"דים שיש בהם הכנה במשקוף בחלק הפנימי (ראה איור).

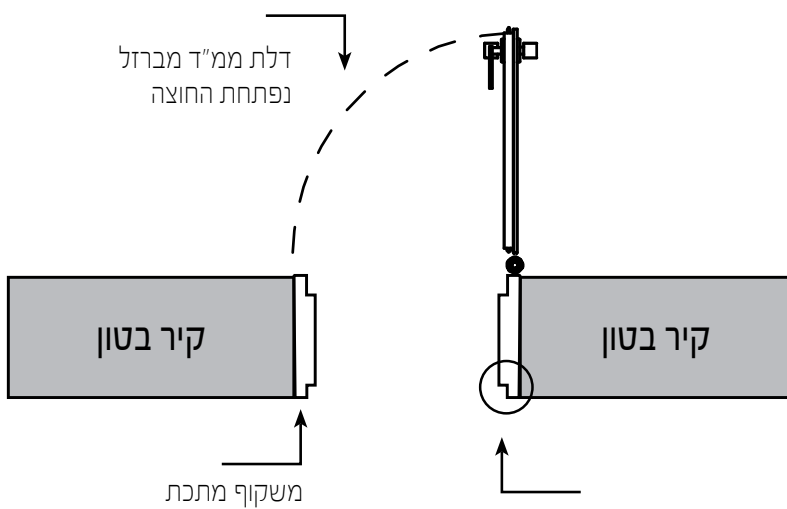

יש לוודא שקיימת המגרעת בחלק הפנימי של המשקוף



### דלת פנים לממ"ד < למינטו בגוון שמנת

דלת כנפית עמידה למים כוללת מנגנון נעילה לשונית הדלת מגיעה במידות 82/72 לתליה על משקוף מתכת קיים. מתאים בעיקר לממ"דים שיש בהם הכנה במשקוף בחלק הפנימי (ראה איור בעמ' 12).



## דלת למינטו < 4 פסי ניקל לרוחב בחזית הכנף

אקוסטית (28DB), במילוי 100% פלקסבורד, עמידה למים, עם טריקה שקטה. בשילוב 4 פסי ניקל לרוחב בחזית הכנף.



\*עיצוב הדלתות בחזית בלבד (בפנים חלק)



### דלת למינטו < 2 פסי ניקל לרוחב

אקוסטית (28DB), במילוי 100% פלקסבורד, עמידה למים, עם טריקה שקטה, בשילוב 2 פסי ניקל לרוחב בחזית הכנף.



### דלת למינטו < 2 פסי ניקל צמודים לרוחב (דגם איטלקי)

אקוסטית (28DB), במילוי 100% פלקסבורד, עמידה למים, עם טריקה שקטה, בשילוב 2 פסי ניקל לרוחב צמודים לידיה בחזית הכנף.

#### גוונים לבחירה



צבע קוניאק  
Easy Cognac

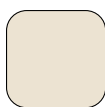

צבע שמנת  
Easy Cream

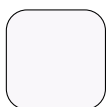

צבע לבן  
Easy Bianca

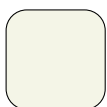

צבע פוינה  
Solo Bianca

\*עיצוב הדלתות בחזית בלבד (בפנים חלק)



### דלת למינטו < 2 פסי ניקל לגובה

אקוסטית (28DB), במילוי 100% פלקסבורד, עמידה למים, עם טריקה שקטה, בשילוב 2 פסי ניקל לאורך בחזית הכנף.

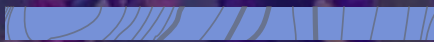

### דלת למינטו < פס ניקל לגובה

אקוסטית (28DB), במילוי 100% פלקסבורד, עמידה למים, עם טריקה שקטה, בשילוב פס ניקל לאורך בחזית הכנף.

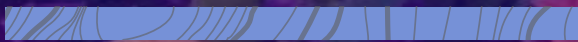

### דלת למינטו < 3 פסי ניקל לגובה

אקוסטית (28DB), במילוי 100% פלקסבורד, עמידה למים, עם טריקה שקטה, בשילוב 3 פסי ניקל לאורך בחזית הכנף. (בתמונה דלת מדגם מודה, פתיחה כלפי חוץ).

\* עיצוב הדלתות בחזית בלבד (בפנים חלק)

# Bellissimo



### דלת למינטו < פס ניקל חצי סהר

אקוסטית (28DB), במילוי 100% פלקסבורד, עמידה למים, עם טריקה שקטה, בשילוב פס ניקל מעוגל לאורך (חצי סהר) בחזית הכנף.



### דלת למינטו < פסי ניקל בדגם K

אקוסטית (28DB), במילוי 100% פלקסבורד, עמידה למים, עם טריקה שקטה, בשילוב פסי ניקל בדוגמת K בחזית הכנף.



\*עיצוב הדלתות בחזית בלבד (בפנים חלק)

גוונים לבחירה



צבע קוניאק  
Easy Cognac



צבע שמנת  
Easy Cream



צבע לבן  
Easy Bianca



צבע פינה  
Solo Bianca

### דלת למינטו < 4 חריטות לרוחב

אקוסטית (28DB), במילוי 100% פלקסבורד, עמידה למים, עם טריקה שקטה, בשילוב 4 חריטות לרוחב בחזית הכנף.



### דלת צבע < דגם טריו

- עיצוב במראה מודרני בדוגמת 3 חריטות
- עדינות 6 מ"מ לרוחב הדלת.
- הדוגמה בחזית הדלת בלבד.
- זמינה במלאי בגוון לבן או שמנת.
- כנף בשילוב משקוף למינטו או פולימרי תואם.

\*עיצוב הדלתות בחזית בלבד (בפנים חלק)



**דלת למינטו < 2** חריטות  
לרוחב צמודות לידיית  
(דגם איטלקי)

אקוסטית (28DB), במילוי 100% פלקסבורד, עמידה למים, עם טריקה שקטה, בשילוב 2 חריטות צמודות לידיית, לרוחב בחזית הכנף.



**דלת למינטו < 2** חריטות לרוחב

אקוסטית (28DB), במילוי 100% פלקסבורד, עמידה למים, עם טריקה שקטה, בשילוב 2 חריטות לרוחב בחזית הכנף.

גוונים לבחירה



צבע קוניאק  
Easy Cognac



צבע שמנת  
Easy Cream



צבע לבן  
Easy Bianca



צבע פיניה  
Solo Bianca

\*עיצוב הדלתות בחזית בלבד (בפנים חלק)



### דלת למינטו < 3 חריטות לגובה

אקוסטית (28DB), במילוי 100% פלקסבורד, עמידה למים, עם טריקה שקטה, בשילוב 3 חריטות לאורך בחזית הכנף.



### דלת למינטו <

חריטה אחת לגובה אקוסטית (28DB), במילוי 100% פלקסבורד, עמידה למים, עם טריקה שקטה, בשילוב חריטה לאורך בחזית הכנף.



### דלת למינטו <

2 חריטות לגובה אקוסטית (28DB), במילוי 100% פלקסבורד, עמידה למים, עם טריקה שקטה, בשילוב 2 חריטות לאורך בחזית הכנף.

\*עיצוב הדלתות בחזית בלבד (בפנים חלק)

# NEW NEW NEW



## דלת למינטו < חריטה פנל אחד ONE PANEL

אקוסטית (28DB), במילוי 100% פלקסבורד, עמידה למים, עם טריקה שקטה, בשילוב חריטה פנל אחד.



## דלת למינטו < חריטת 2 פאנלים TWO PANEL

אקוסטית (28DB), במילוי 100% פלקסבורד, עמידה למים, עם טריקה שקטה, בשילוב חריטות 2 פנלים. חריטה בחזית הדלת בלבד.

גוונים לבחירה



צבע קוניאק  
Easy Cognac

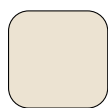

צבע שמנת  
Easy Cream

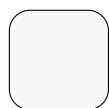

צבע לבן  
Easy Bianca

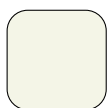

צבע פנינה  
Solo Bianca

# 2022 TRENDS



מבט מבפנים

מבט מבחוץ

## דלת למינסו איטלקית < מסדרת BIANCA MODA בגוון לבן

דלת שטוף קנט איכותית בקו אפס להלבשות בחלקה הפנימי מתוצרת חברת EFFEBIQUATTRO. דלת במיליו 100% פלקסבורד, אקוסטית 28 דציבל, עם משקוף והלבשות מעץ לבוד רב שכבתי מוגן למים, עם 2 צירים נסתרים מדגם SOS.

- אחריות לדלת - חמש שנים | אחריות לנזקי מים - שלוש שנים.
- מנעול איכותי לטריקה שקטה מתוצרת AGB עם אחריות לעשר שנים.
- קיים במלאי בגוון לבן.
- מידות במלאי (פתחי בניה) 70, 75, 80, 85, 90 ובגובה 205 ס"מ.

### חתך רוחבי מבט חוץ

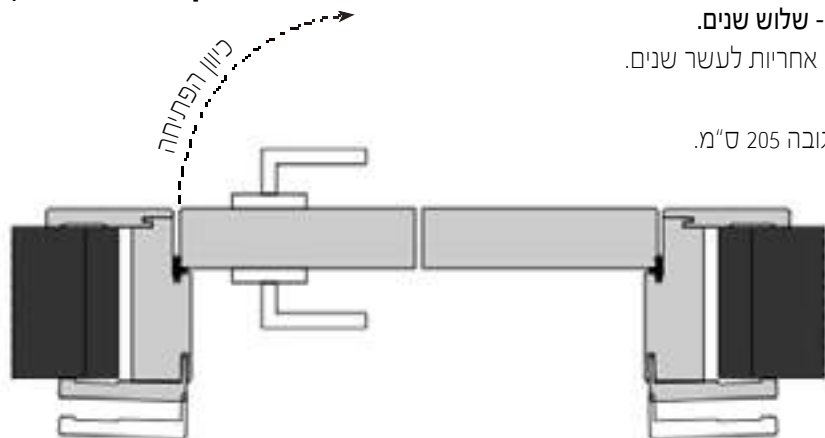

נבדק על ידי מכון התקנים



**דלת מודה < אפוקסי RAL 9003 בגובה 240 ס"מ**

- דלת עמידה למים
- דלת שטוף קנט איכותית עם 3 צירים מתכוננים נסתרים
- הדלת בקו אפס להלבשות בחלקה הפנימי מתוצרת חברת EFFEBIQUATTRO
- כולל נעילה מגנטית שקטה
- צבועה ב-7 שכבות צבע UV אפקסי בגוון לבן 9003 מקטלוג RAL
- דלת במיליו 100% פלקסבורד, אקוסטית 30 דציבל, עם משקוף והלבשות מעץ לבוד רב שכבתי מוגן למים

**מידות:**

רוחב 70/75/80/85/90/100 ס"מ  
גובה 220-240 ס"מ זמין במלאי

3 שנות אחריות לנזקי מים  
אחריות כללית לחמש שנים



ציר נסתר דגם SOS



תקריב



Hydro Door



דלת אקוסטית 28 דציבלים

גוונים לבחירה



צבע קוניאק  
Easy Cognac

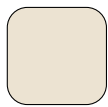

צבע שמנת  
Easy Cream



צבע לבן  
Easy Bianca

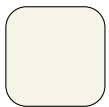

צבע פנינה  
Solo Bianca

## דלת כפולה איטלקית < מסדרת EASY למינטו

אקוסטית (28dB), במילוי 100% פלקסבורד, עמידה למים, עם טריקה שקטה, (קיימת אופציה לדלת כפולה בשאר הדלתות), כנף אחת קבועה (קיימת אופציה לפתיחה עם בריח) וכנף אחת נעה.



נבדק על ידי מכון התקנים



דלת  
הזזה



Hydro  
Door



דלת  
אקוסטית  
28 דציבלים

# FANTASTICO







### דלת וחצי איטלקית < מסדרת EASY למינטו

אקוסטית (28DB), במילוי 100% פלקס' בורד, עמידה למים, עם טריקה שקטה, (קיימת אופציה לדלת וחצי בשאר הדל' תות), כנף אחת קבועה (קיימת אופציה לפתיחה עם בריח) וכנף אחת נעה.



ציר לדלת פולימריית

### דלת פולימריית < דגם קוואטרו 4 חריטות

- בדוגמת 4 חריטות לרוחב משני צידי הדלת.
- צבוע באפוקסי 3 שכבות - בגוון לבן רך 9003 מקטלוג RAL
- דלת + משקוף וסט הלבשות פולימירי יצוק
- דלת אקוסטית ועמידה למים - 7 שנים אחריות
- 3 צירי פייפ מתכוונים + גומי איכותי בהיקף המשקוף לאטימה מלאה

מידות: פתחים 100/90/85/80/75/70/65/60 ובגובה 205 ס"מ  
משקופים מעובי קיר 10 עד 16 סמ כלולים במחיר



### דלת פולימירית < דגם 2 פאנלים

- בדוגמת 2 פאנלים.
- צבוע באפוקסי 3 שכבות - בגוון לבן רך 9003 מקטלוג RAL
- דלת + משקוף וסט הלבשות פולימירי יצוק
- דלת אקוסטית ועמידה למים - 7 שנים אחריות
- 3 צירי פייפ מתכוונים + גומי איכותי בהיקף המשקוף לאטימה מלאה

**מידות:** פתחים 60/65/70/75/80/85/90/100 ובגובה 205 ס"מ  
משקופים מעובי קיר 10 עד 16 סמ כלולים במחיר

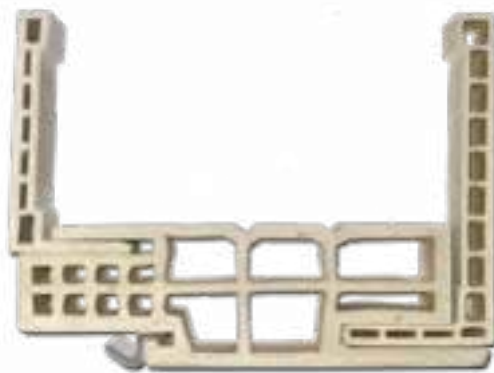

### חתך משקוף רחב לדלת פולימירית

- כולל גומי אטימה בהיקף המשקוף



## דלת איטלקית מעוצבת < בצביעת אפוקסי

דלתות איטלקיות איכותיות מעוצבות מתוצרת החברות VENUSDESIGN ו-EFFEBIQUATTRO MILANO. דלתות במיליון 100% פלקסבורד, אקוסטית 28 דציבל עם משקוף והלבשות מעץ לבוד רב שכבתי מוגנים למים הדלתות נצבעות בשיטת VTC במספר שכבות עם שכבת הגנה עליונה לניקוי קל ולמניעת שריטות. שלושה צירי פייפ מתהפכים.

- אחריות לדלת - חמש שנים • אחריות לנזקי מים - שלוש שנים
- מנעול איכותי לטריקה שקטה מתוצרת AGB עם אחריות לעשר שנים



Hydro Door



דלת מתקפלת 1/3-2/3



דלת מתקפלת חצי חצי



דלת כנפית



דלת הזזה



דלת הזזה לכיס



דלת אקוסטית 28 דציבלים



נבדק על ידי מכון התקנים

# Bellissima



EFFEBIQUATTRO

VENUS DESIGN



### דלת צבע < דגם 2 פנלים PQ20

- עיצוב במראה כפרי, בדוגמת 2 פאנלים עם חריטה עדינה ברוחב של 22 מ"מ.
- הדוגמא משני צידי הדלת זמינה במלאי בגוון לבן או שמנת.
- כנף צבועה באפוקסי בשילוב משקוף למינטו תואם.
- ניתן להזמין גם בכל גוון.

# graffity



## דלת צבע < דגם 2 פנלים רחבים F20

- עיצוב במראה כפרי, בדוגמת פאנל אחד עם חריטה רחבה של 38 מ"מ.
- הדוגמא משני צידי הדלת זמינה במלאי בגוון לבן או שמנת.
- כנף צבועה באפוקסי בשילוב משקוף למינטו תואם.
- ניתן להזמין גם בכל גוון.

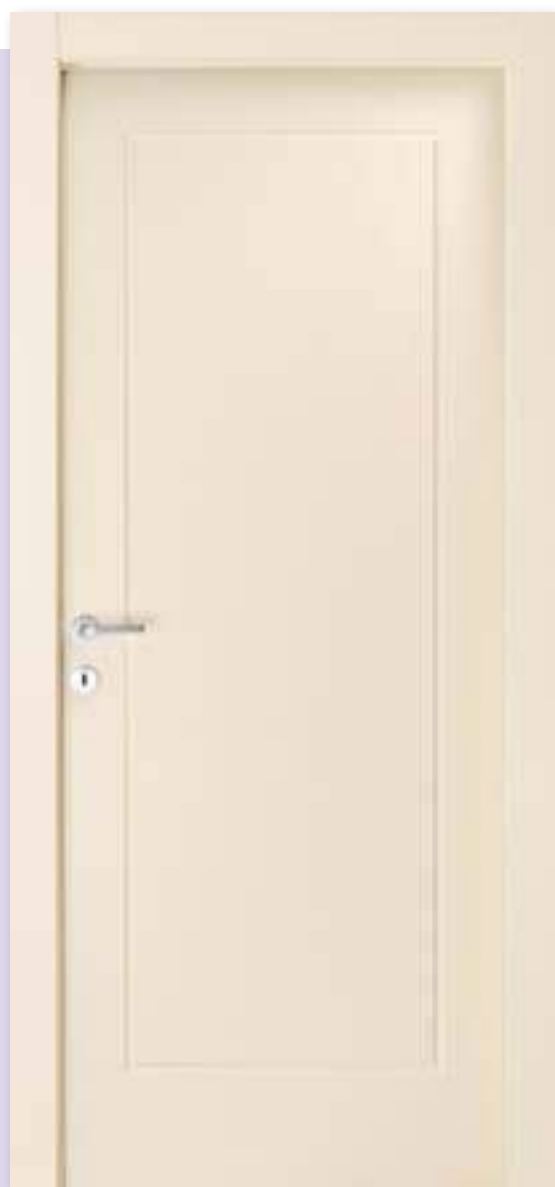

## דלת צבע < דגם פנל אחד PQ10

- עיצוב במראה כפרי, בדוגמת פאנל אחד עם חריטה עדינה ברוחב של 22 מ"מ.
- הדוגמא משני צידי הדלת זמינה במלאי בגוון לבן או שמנת.
- כנף צבועה באפוקסי בשילוב משקוף למינטו תואם.
- ניתן להזמין גם בכל גוון.



### דלת צבע < דגם נעה 1 פאנל

- דלת כפרית מעודנת בדוגמת פאנל אחד עם חירוצים אנכיים בתוך הדוגמא.
- עיצוב מ-2 צידי הדלת.
- דלת במילוי 100% פלקסבורד אקוסטית 28 דציבל ועמידה לנזקי מים.
- 3 צירים פייפ או צירים נסתרים לפי בחירה.
- מגיעה בגוון לבן 9003 או שמנת 1013 מקטלוג ראל או בכל גוון אחר בתוספת תשלום.

#### מידות:

גובה 205 או 215 או 240 ס"מ  
רוחב: 60-65-70-75-80-85-90-100 ס"מ  
ניתן להזמין גם בדלת וחצי וגם בגובה 240-215 ס"מ וברוחב 100 ס"מ, בתוספת מחיר.



### דלת צבע < דגם נעה 2 פאנלים

- דלת כפרית מעודנת בדוגמת 2 פאנלים עם חירוצים אנכיים בתוך הדוגמא. עיצוב מ-2 צידי הדלת.
- דלת במילוי 100% פלקסבורד אקוסטית 28 דציבל ועמידה לנזקי מים. 3 צירים פייפ או צירים נסתרים לפי בחירה.
- מגיעה בגוון לבן 9003 או שמנת 1013 מקטלוג ראל או בכל גוון אחר בתוספת תשלום.

#### מידות:

גובה 205 או 215 או 240 ס"מ  
רוחב: 60-65-70-75-80-85-90-100 ס"מ  
ניתן להזמין גם בדלת וחצי וגם בגובה 240-215 ס"מ וברוחב 100 ס"מ, בתוספת מחיר.





NEW  
COLLECTION

### דלת צבע < דגם PU22

- דלת מודרנית גרפית עם חירוצים אנכיים ברוחב משתנה
- עיצוב הדלת מ-2 צידי הדלת.
- דלת במילוי 100% פלקסבורד אקוסטית 28 דציבל ועמידה לנזקיי מים
- 3 צירים פייפ או צירים נסתרים לפי בחירה
- מגיעה בגוון לבן 9003 או שמנת 1013 מקטלוג ראל או בכל גוון אחר בתוספת תשלום

#### מידות:

גובה: 205 או 215 או 240 ס"מ  
רוחב: 60-65-70-75-80-85-90-100 ס"מ  
ניתן להזמין גם בדלת וחצי וגם בגובה 240-215 ס"מ וברוחב 100 ס"מ בתוספת מחיר



### דלת מסדרת FACILE < מדגם 2 פאנלים CSSC

- עיצוב במראה כפרי קלאסי בדוגמת 2 פאנלים (משני צידי הדלת) עם חריטה מדורגת עמוקה ברוחב של 40 מ"מ.
- דלת שטוף קנט בקו אפס להלבשות בצידה הפנימי מגיעה עם 2 צירי פיווט UP&DOWN.
- זמין במלאי בגוון לבן RAL-90003



### דלת צבע < CSSC בשילוב חלון עם זיגוג חלבי

#### תקריב





דלת צבע < אורי 2 פנלים



דלת צבע < דגם ORI פנל אחד

- עיצוב במראה כפרי בדוגמת פאנל אחד או שני פאנלים עם סרגלים בולטים 12/30 מ"מ
- הדגמא בחזית הדלת בלבד (הדלת חלקה מצידה הפנימי)
- זמין במלאי בגוון לבן או שמנת, כנף צבועה באפוקסי בשילוב משקוף למינטו תואם.
- ניתן להזמין גם בכל גוון.

תקריב





### דלת בצביעת אפוקסי < דגם ענב

- עיצוב במראה מודני בדוגמת 2 חריצים לרוחב ו-2 חריצים לגובה (משני צידי הדלת) עם חריטה עדינה.
- דלת במילוי 100% פלקסבורד.
- אקוסטית 28 דציבל.
- עמידה לנזקי מים.
- 3 צירים פייפ או צירים נסתרים לפי בחירה.
- מגיעה בגוון לבן 9003 או שמנת 1013 מקטלוג ראל או בכל גוון אחר בתוספת תשלום.



### דלת בצביעת אפוקסי < דגם PQ200

- עיצוב במראה כפרי. 2 פאנלים אחד בתוך השני (משני צידי הדלת) עם חריטה עדינה.
- דלת במילוי 100% פלקסבורד.
- אקוסטית 28 דציבל.
- עמידה לנזקי מים.
- 3 צירים פייפ או צירים נסתרים לפי בחירה.
- מגיעה בגוון לבן 9003 או שמנת 1013 מקטלוג ראל או בכל גוון אחר בתוספת תשלום.



### דלת בצביעת אפוקסי < דגם PQ100

- עיצוב במראה קלאסי עדין. שני מלבנים אחד בתוך השני (משני צידי הדלת) עם חריטה עדינה.
- דלת במילוי 100% פלקסבורד.
- אקוסטית 28 דציבל.
- עמידה לנזקי מים.
- 3 צירים פייפ או צירים נסתרים לפי בחירה.
- מגיעה בגוון לבן 9003 או שמנת 1013 מקטלוג ראל או בכל גוון אחר בתוספת תשלום.



### דלת צבע < דגם טרין

- עיצוב במראה מודרני בדוגמת 3 חריטות עדינות 6 מ"מ לרוחב הדלת
- הדוגמא משני צידי הדלת, זמינה במלאי בגוון לבן או שמנת.
- כנף צבוע באפוקסי בשילוב משקוף למינטו או פולימרי תואם.

### דלת צבע < דגם קוואטרו PQ40

- עיצוב במראה מודרני בדוגמת 4 חריטות עדינות 6 מ"מ לרוחב הדלת.
- הדוגמא משני צידי הדלת, זמינה במלאי בגוון לבן או שמנת.
- כנף צבועה באפוקסי בשילוב משקוף למינטו תואם.
- ניתן להזמין גם בכל גוון.

### דלת צבע < דגם ספיר SAPIR

- עיצוב במראה מודרני בדוגמת חריטות עדינות 6 מ"מ לרוחב.
- החריטות במרכז הדלת בגובה 40 ס"מ.
- הדוגמא בחזית הדלת (בחלקה הפנימי חלק).
- זמין במלאי בגוון לבן או שמנת.
- כנף צבועה באפוקסי בשילוב משקוף למינטו תואם.
- ניתן להזמין גם בכל גוון.



# Bellissimo







**דלת בשילוב משקוף מעץ < עם כנף זכוכית מחוסמת מלאה בעובי 10 מ"מ**

זיגוג שקוף או חלבי עם צירי נירוסטה איכותיים מתוצרת AGB ITALY.

ניתן לקבל את הדלת עם ידית לנעילה או ידית קבועה.

זמין עד פתח 100 ס"מ ועד גובה 215 ס"מ.

**זמן אספקה עד 30 יום.**



מנעול AGB לדלת זכוכית



ציר מנירוסטה



**חצי זיגוג יפני <** בשילוב זכוכית סבתא  
(ניתן לקבל עם או בלי חלוקה) רוחב משתנה לפי  
מידת הכנף, גובה 110 ס"מ.

**חצי זיגוג יפני <** עם חלוקה ל-6 קוביות  
רוחב משתנה לפי מידת הכנף, גובה 110 ס"מ



גוונים לבחירה



צבע קוניאק  
Easy Cognac



צבע שמנת  
Easy Cream



צבע לבן  
Easy Bianca



צבע פנינה  
Solo Bianca



צוהר יפני מלא < עם חלוקה ל-5 מלבנים

רוחב משתנה לפי מידת הכנף, גובה 160 ס"מ.



צוהר יפני מלא < ללא חלוקה

רוחב משתנה לפי מידת הכנף, גובה 160 ס"מ.

\*ניתן להזמין זיגוג שקוף, חלבי או סבתא \*\* זיגוג סבתא בתוספת מחיר

### צוהר בשילוב משרבייה < מעץ חשוף

- ניתן לקבל את המשרבייה במרכז הדלת או בצד.
- ניתן לשלב זיגוג חלבי או שקוף.
- ניתן לקבל בגוונים חלקים נוספים לפי דרישה.
- רוחב משתנה לפי מידת הכנף.
- רוחב 15 ס"מ, גובה 160 ס"מ.



#### גוונים לבחירה



צבע קוניאק  
Easy Cognac

צבע שמנת  
Easy Cream

צבע לבן  
Easy Bianca

צבע פיניה  
Solo Bianca



**צוהר < מעלית קצר**  
רוחב 9 ס"מ, גובה 30 ס"מ.



**צוהר מעלית < קצר**  
רוחב 9 ס"מ, גובה 160 ס"מ.

**צוהר מעלית < ארוך בצד הידית**  
רוחב 9 ס"מ, גובה 160 ס"מ.



\* ניתן להזמין זיגוג שקוף, חלבי או סבתא \*\* זיגוג סבתא בתוספת מחיר



צוהר צוללת < קוטר 22 ס"מ



צוהר מעויין < במרכז הדלת  
15/15 ס"מ





צוהר זיגוג יפני מלא < דגם SOLO BIANCA  
בשילוב סרגלים בקו אפס המתאימים במיוחד לדלת הזזה  
רגילה או להזזה לכיס

\* ניתן להזמין זיגוג שקוף, חלבי או סבתא \*\* זיגוג סבתא בתוספת מחיר

# EFFEBIQUATTRO Milano

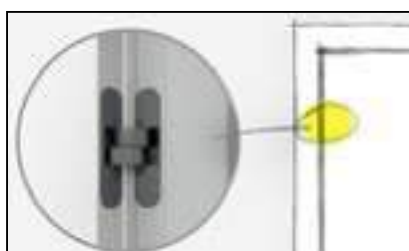

צירי SOS נסתרים

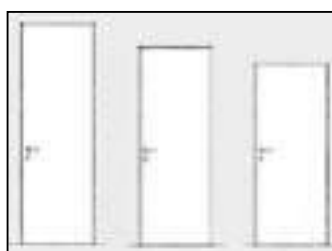

(בהזמנה מיוחדת, ניתן לקבל בכל גובה עד גובה 270 ס"מ)



דלת בקוו אפס פתיחה פנימה



דלת בקוו אפס פתיחה החוצה





# סוז'נג'יור

## דלת קו אפס

דלת קו אפס במישור הקיר ללא הלבשות, בשילוב משקוף אלומיניום נסתר המוטמע בתוך הקיר שמאפשר עיצוב נקי חדשני ומודרני. הדלת בעלת ציפוי מיוחד המאפשר לצבוע את הדלת בגוון הקיר, טפט, או כל חיפוי שמתאים לעיצוב החלל.

את הדלת ניתן להרכיב על קיר בלוקים או גבס עם פתיחה פנימה או החוצה לפי הדרישה. דלת עם צירים נסתרים, אקוסטית ועמידה למים.

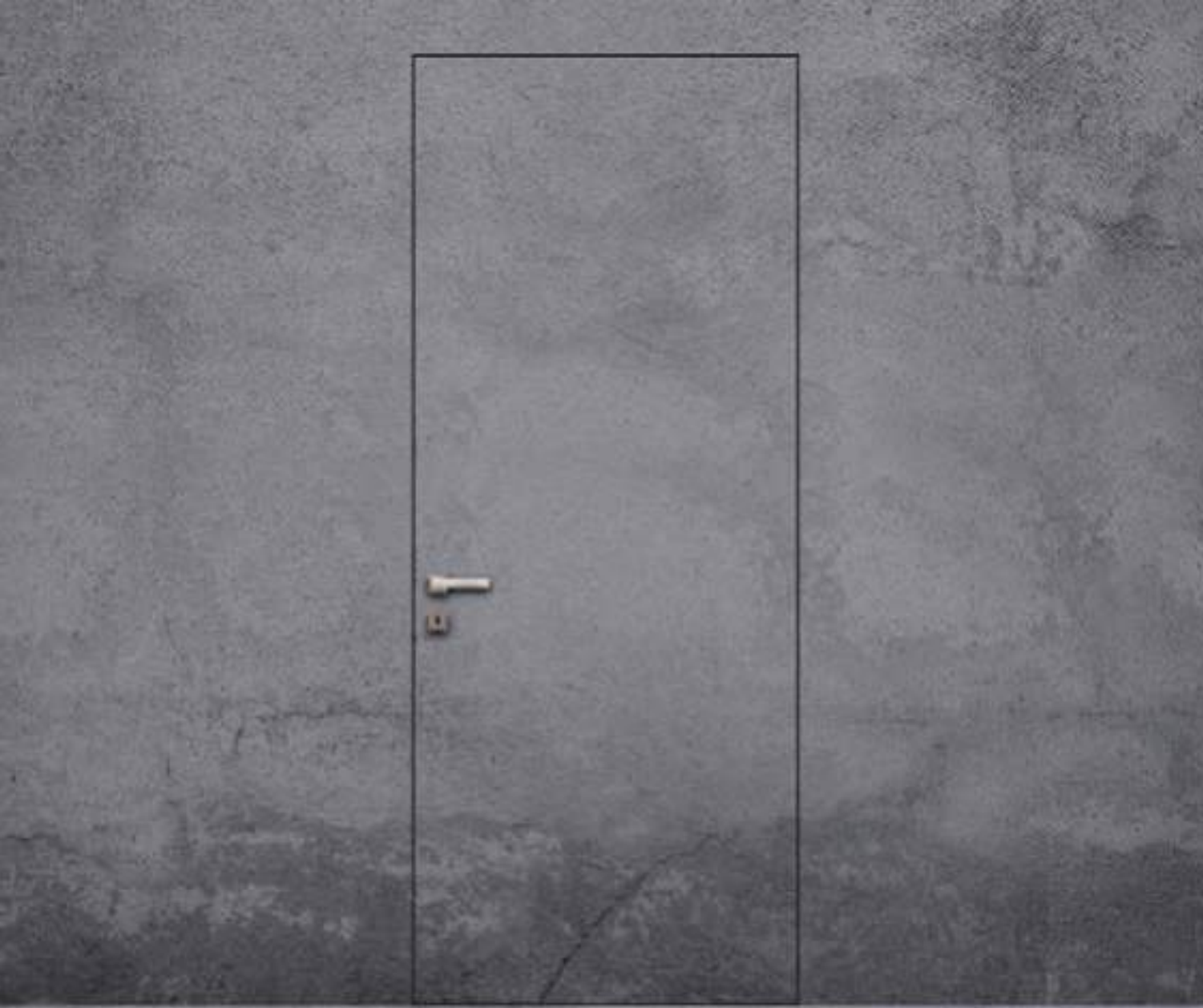

Hydro Door



דלת  
אקוסטית  
28 דציבלים



נבדק על ידי מכון התקנים

## דלת קו אפס < מדגם 3 NO DOOR תוצרת EFFEBIQUATTRO

- דלת עם משקוף אלומיניום נסתר.
- כנף עמידה למים ואקוסטית במילוי 100% פלקסבורד - 28 דציבל עמידות לרעש.
- עמידה למים עם שלוש צירים נסתרים, מתאימה לקיר בלוקים או גבס.
- פתיחה החוצה או פנימה.
- זמינה ברוחבים 70, 75, 80, 90, 100 ס"מ ובגובה 205, 215, 240 ס"מ.

### חתך רוחבי

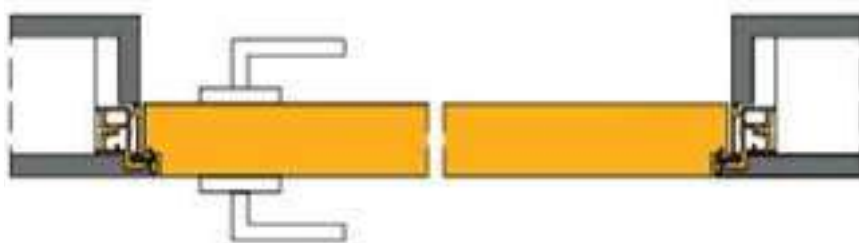

### חתך למשקוף אלומיניום



# RASOPLAN

## דלת קו אפס < מדגם RASOPLAN ת VENUDESIGN

- דלת עם משקוף אלומיניום נסתר.
- כנף עמידה למים ואקוסטית במילוי 100% פלקסבורד - 28 דציבל עמידות לרעש.
- עמידה למים עם שלוש צירים נסתרים, מתאימה לקיר בלוקים או גבס.
- פתיחה החוצה או פנימה.
- זמינה ברוחבים 70, 75, 80, 90, 100 ס"מ ובגובה 205, 215, 240 ס"מ.

### דלת קו אפס NODOOR < עם המנגנון TOUCH SYSTEM המהפכני

- דלת קוו אפס ללא ידית עם מערכת סגירה מגנטית עוצמתית ללא ידית
- עיצוב שמאפשר עיצוב נקי ואלגנטי
- המערכת כוללת ידית סמויה אחת בחזית הדלת
- דלת עם משקוף אלומיניום נסתר.
- כנף עמידה למים ואקוסטית במילוי 100 פלקסבורד - 30 דציבל עמידות לרעש.
- עמידה למים עם שלוש צירים נסתרים, מתאימה לקיר בלוקים או גבס.
- פתיחה החוצה או פנימה.
- זמינה ברוחבים 70, 75, 80, 90, 100 ס"מ ובגובה 205 ס"מ (עד גובה 270 ס"מ, בהזמנה מיוחדת).



נבדק על ידי מכון התקנים



Hydro Door



דלת אקוסטית 28 דציבלים

# NODOOR

## TOUCH SYSTEM

SIMMPY  
REVOLUTIONARY







נבדק על ידי מכון התקנים

VENUSDESIGN

EFFEBIQUATTRO

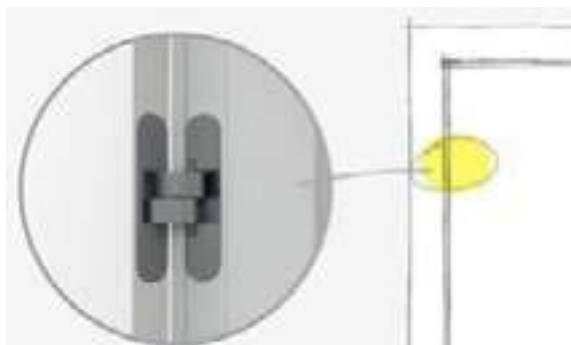

ציר לדלת וול

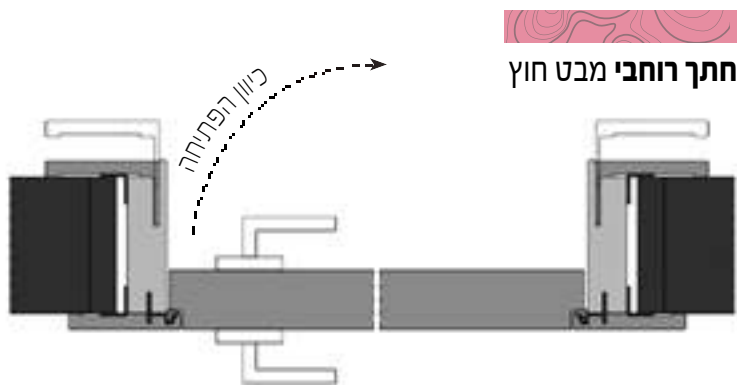

\*יש לתכנן את קוון הריצוף הפוך מדלת רגילה, הקו יהיה ממוקם בחלק החיצוני של הקיר ולא הפנימי.



## דלת איטלקית מסדרת WALL < דלת צבועה באפוקסי שטוף קנט בקו אפס להלבשות בחזית

- דלת שטוף קנט איכותית בקו אפס להלבשות בחזית דלת במיליון 100% פלקסבורד, אקוסטית 31 דציבל עם משקוף והלבשות מעץ לבוד רב שכבתי מוגן למים.
- דלת עם 3 צירים נסתרים מדגם SOS.
- אחריות לדלת - חמש שנים.
- אחריות לנזקי מים - שלוש שנים.
- מנעול איכותי לטריקה שקטה מתוצרת AGB עם אחריות לעשר שנים.
- קיים במלאי בגוון לבן.
- מידות במלאי (פתיח בניה) 70, 75, 80, 90 ובגובה 205 ס"מ.
- בהזמנה מיוחדת ניתן להזמין בכל גוון ובכל מידה.



Hydro Door

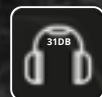

דלת אקוסטית 31 דציבלים

**דלת הזזה חיצונית <** דלת הזזה אקוסטית עמידה  
 למים מדגם SOLO BIANCA  
 מסילה כולל כיסוי מאלומיניום.  
 ניתן לקבל את הדלת עם או בלי משקוף.



דלת  
GHOST

דלת  
הזזה

דלת  
הזזה לכיס

דלת  
אסם

Door  
Hydro

דלת  
אקוסטית  
28 דציבלים



נבדק על ידי מכון התקנים



דלת הזזה חיצונית < חצי סגורה



דלת הזזה חיצונית < פתוחה

**דלת הזזה חיצונית <** דלת למינטו עמידה למים

• אקוסטית במילוי 100% פלקסבורד עמידה לרעשים 28-80 • מסילת אלומיניום עמידה לחלודה + גלגלי טפלון לגרירה שקטה וקלה • מנעול מתוצרת AGB איטליה כולל ידית אינטגרלית לפתיחה מלאה • משקוף מדגם ברצלונה עם הלבשות רחבות, בדגם סולו ביאנקה כיסוי המסילה באלומיניום • בדגמי איזי - כיסוי המסילה תואם לגוון הדלת • זמין במלאי עד פתח 100 ס"מ ובגובה 205 ס"מ, או בגובה 215 ס"מ • גוונים במלאי: לבן, שמנת, קוניאק.  
 \*ניתן לעצב את הדלת בכל עיצוב לפי הזמנת הדלתות הכנפיות.  
 \*\*ניתן להזמין בצביעת אפוקסי בכל גוון.



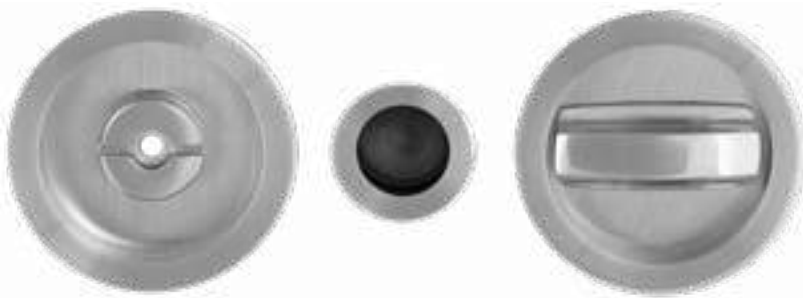
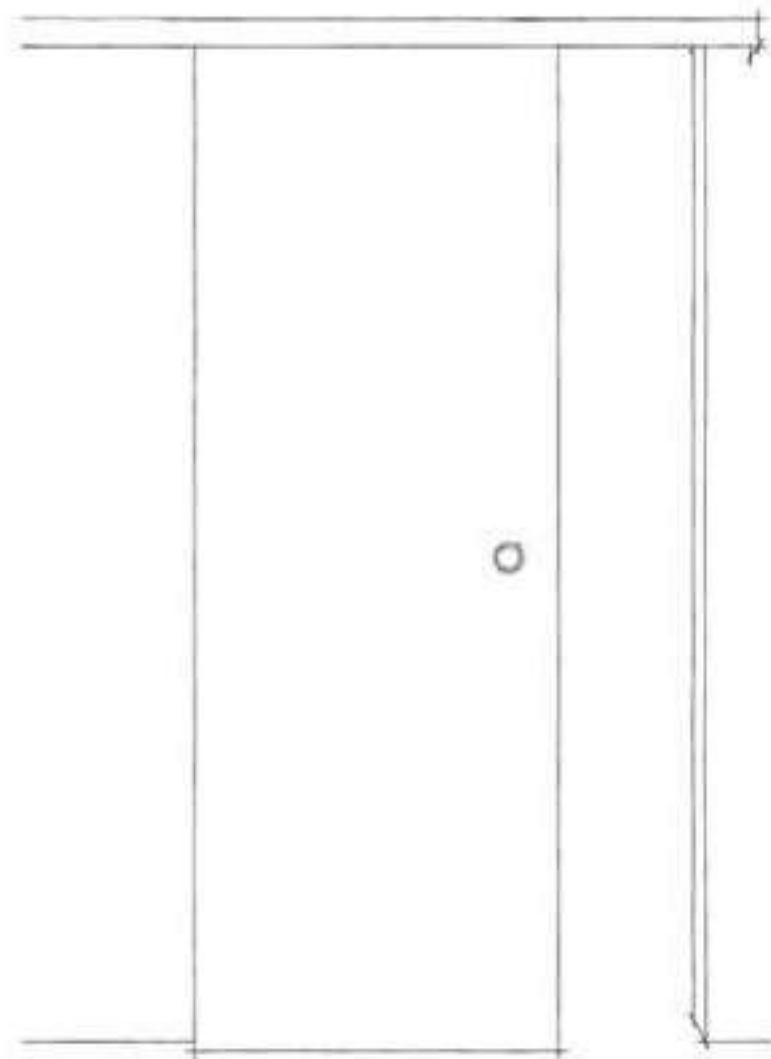

ידית אינטגרלית שקועה  
המאפשרת פתיחה מלאה  
של הכנף, בחזית הכנף  
מוטמעת ידית שקועה  
למשיכה.

גוונים לבחירה



צבע קוניאק  
Easy Cognac

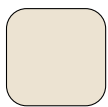

צבע שמנת  
Easy Cream



צבע לבן  
Easy Bianca

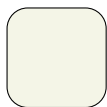

צבע פנינה  
Solo Bianca



דלת  
הזזה



Hydro  
Door



דלת  
אקוסטית  
28 דציבלים



נבדק על ידי מכון התקנים



● ידית לדלת אסם



● ידית צינור לדלת אסם



● נעילת צ'ינגל



ידית צינור +  
ידית אחורית שקועה



### דלת הזזה כפרית < מדגם אסם K

- דלת הזזה חיצונית הנגררת על מסילה חיצונית עם גלגלים גלויים.
- דלת אסם בצביעת אפוקסי אטומה, בשלל דוגמאות לפי בחירה.
- מידות מקסימליות: 120 ס"מ רוחב, 240 ס"מ גובה.
- מסילה בגוון שחור או ניקל.
- ניתן להזמין את הדלת גם מעץ מלא לפי בחירה ובכל גוון.
- בקיר גבס, חובה ליישם חיזוקים לאורך המסילה מעל הדלת.





דלת הזזה כפרית < מדגם אסם K



דלת אסם < כפולה (ניתן לקבל בכל הדגמים)

- דלת הזזה חיצונית הנגררת על מסילה חיצונית עם גלגלים גלויים.
- דלת אסם בצביעת אפוקסי אטומה, בשלל דוגמאות לפי בחירה.
- ניתן להזמין ברוחב עד 220 ס"מ ועד גובה 240 ס"מ.
- מסילה בגוון שחור או ניקל.
- ניתן להזמין את הדלת גם מעץ מלא לפי בחירה ובכל גוון.
- בקיר גבס, חובה ליישם חיזוקים לאורך המסילה מעל הדלת.



דלת הזזה כפרית < מדגם אסם N

- דלת הזזה חיצונית הנגררת על מסילה חיצונית עם גלגלים גלויים.
- דלת אסם בצביעת אפוקסי אטומה, בשלל דוגמאות לפי בחירה.
- מידות מקסימליות: 120 ס"מ רוחב, 240 ס"מ גובה.
- מסילה בגוון שחור או ניקל.
- ניתן להזמין את הדלת גם מעץ מלא לפי בחירה ובכל גוון.
- בקיר גבס, חובה ליישם חיזוקים לאורך המסילה מעל הדלת.



## דלת הזזה כפרית < מדגם אסם H

- דלת אסם דו ממדית + צביעת אפוקסי בגוון לפי בחירה
- כולל מסילת אסם מברזל בסגנון נפחות בגוון שחור או ניקל
- גלגלי טפלו עליונים לסגירה קלה ושקטה
- כולל ידית נפחות שחורה - ניתן להוסיף נעילת וו מבפנים
- חריץ תחתון מובנה למניעת נדנוד של הדלת + סנפיר תחתון
- מידות מקסימליות: 120 ס"מ רוחב, 240 ס"מ גובה
- הדלת מגיעה ללא משקוף - חובה להכין גליף בהיקף הפתח
- בקיר גבס, חובה ליישם חיזוקים לאורך המסילה מעל הדלת



Hydro  
Door

דלת הזזה כפרית <  
מדגם אסם שני פאנלים



## דלת הזזה כפרית < מדגם אסם X

- דלת אסם דו ממדית + צביעת אפוקסי בגוון לפי בחירה
- כולל מסילת אסם מברזל בסגנון נפחות בגוון שחור או ניקל
- גלגלי טפלו עליונים לסגירה קלה ושקטה
- כולל ידיית נפחות שחורה - ניתן להוסיף נעילת וו מבפנים
- חריץ תחתון מובנה למניעת נדנוד של הדלת + סנפיר תחתון
- מידות מקסימליות: 120 ס"מ רוחב, 240 ס"מ גובה.
- הדלת מגיעה ללא משקוף - חובה להכין גליף בהיקף הפתח
- בקיר גבס, חובה ליישם חיזוקים לאורך המסילה מעל הדלת.



Hydro  
Door



### דלת הזזה כפרית < מדגם אסם אלון

- דלת הזזה חיצונית הנגררת על מסילה חיצונית עם גלגלים גלויים.
- דלת אסם בצביעת אפוקסי אטומה, בשלל דוגמאות לפי בחירה.
- מידות מקסימליות: 120 ס"מ רוחב, 240 ס"מ גובה.
- מסילה בגוון שחור או ניקל.
- ניתן להזמין את הדלת גם מעץ מלא לפי בחירה ובכל גוון.
- בקיר גבס, חובה ליישם חיזוקים לאורך המסילה מעל הדלת.

### דלת הזזה כפרית < מדגם פיש בון

- דלת הזזה חיצונית הנגררת על מסילה חיצונית עם גלגלים גלויים.
- דלת אסם בצביעת אפוקסי אטומה, בשלל דוגמאות לפי בחירה.
- מידות מקסימליות: 120 ס"מ רוחב, 240 ס"מ גובה.
- מסילה בגוון שחור או ניקל.
- ניתן להזמין את הדלת גם מעץ מלא לפי בחירה ובכל גוון.
- בקיר גבס, חובה ליישם חיזוקים לאורך המסילה מעל הדלת.





צילום: מאיה אהרוני

### דלת הזזה כפרית > מדגם אסם חריצים אלכסוניים

- עיצוב בשלל דגמים + צביעת אפוקסי בגוון לפי בחירה
- כולל מסילת אסם מברזל בסגנון נפחות בגוון שחור או ניקל
- גלגלי טפלו עליונים לסגירה קלה ושקטה
- כולל ידית נפחות שחורה - ניתן להוסיף נעילת וו מבפנים
- חריץ תחתון מובנה למניעת נדנד של הדלת + סנפיר תחתון
- מידות מקסימליות 120 ס"מ רוחב, 240 ס"מ גובה
- הדלת מגיעה ללא משקוף - חובה להכין גליף בהיקף הפתח
- בקיר גבס, חובה ליישם חיזוקים לאורך המסילה מעל הדלת



## דלת הזזה כפרית < מדגם אסם חלק

- כולל מסילת אסם מברזל בסגנון נפחות בגוון שחור או ניקל
- גלגלי טפולן עליונים חשופים לסגירה קלה ושקטה
- כולל ידית נפחות שחורה - ניתן להוסיף נעילת וו מבפנים ללא תשלום נוסף
- חריץ תחתון מובנה למניעת נדנוד של הדלת + סנפיר תחתון
- מידות מקסימליות 100 ס"מ רוחב ועד 210 ס"מ גובה
- הדלת מגיעה ללא משקוף - חובה להכין גליף בהיקף הפתח
- בקיר גבס, חובה ליישם חיזוקים לאורך המסילה מעל הדלת
- ניתן לקבל גם כדלת כפולה\*\*







### דלת הזזה כפרית < מדגם אסם עם מראה

- כולל מסילת אסם מברזל בסגנון נפחות בגוון שחור או ניקל
- גלגלי טפולן עליונים חשופים לסגירה קלה ושקטה
- כולל ידית נפחות שחורה - ניתן להוסיף נעילת וו מבפנים ללא תשלום נוסף
- חריץ תחתון מובנה למניעת נדנדוד של הדלת + סנפיר תחתון
- מידות מקסימליות 100 ס"מ רוחב ועד 210 ס"מ גובה
- הדלת מגיעה ללא משקוף - חובה להכין גליף בהיקף הפתח
- בקיר גבס, חובה ליישם חיזוקים לאורך המסילה מעל הדלת
- ניתן לקבל גם כדלת כפולה\*\*
- דלת אמצעית



Hydro  
Door



## דלת הזזה כפרית < מדגם נעה

### 2 פאנלים

- עיצוב בשלל דגמים + צביעת אפוקסי בגוון לפי בחירה
- כולל מסילת אסם מברזל בסגנון נפחות בגוון שחור או ניקל
- גלגלי טפלו עליונים לסגירה קלה ושקטה
- כולל ידית נפחות שחורה - ניתן להוסיף נעילת 00 מבפנים
- חריץ תחתון מובנה למניעת נדנוד של הדלת + סנפיר תחתון
- מידות מקסימליות: 120 ס"מ רוחב, 240 ס"מ גובה
- הדלת מגיעה ללא משקוף - חובה להכין גליף בהיקף הפתח
- בקיר גבס, חובה ליישם חיזוקים לאורך המסילה מעל הדלת



Hydro  
Door



## דלת הזזה כפרית < מדגם נעה

1 פאנל

- עיצוב בשלל דגמים + צביעת אפוקסי בגוון לפי בחירה
- כולל מסילת אסם מברזל בסגנון נפחות בגוון שחור או ניקל
- גלגלי טפלו עליונים לסגירה קלה ושקטה
- כולל ידית נפחות שחורה - ניתן להוסיף נעילת וו מבפנים
- חריץ תחתון מובנה למניעת נדנד של הדלת + סנפיר תחתון
- מידות מקסימליות: 120 ס"מ רוחב, 240 ס"מ גובה.
- הדלת מגיעה ללא משקוף - חובה להכין גליף בהיקף הפתח
- בקיר גבס, חובה ליישם חיזוקים לאורך המסילה מעל הדלת



Hydro  
Door

דלת כיס



דלת כיס כפולה



דלת כיס רגיל



דלת כיס גבוהה



דלת כיס גבוהה



דלת כיס כנף זכוכית



דלת כיס FILO





## כיסים תוצרת איטליה כיסים אקוסטיים אטומים מפח מגולוון

כיסים נסתרים בשילוב דלתות עץ או זכוכית, עם משקופים ובקו אפס ללא משקופים, דלתות עמידות למים ואקוסטיות בשלל דוגמאות וצבעים לפי הצורך.

ניתן לקבל את הכיסים עד גובה 3 מטר ובכול רוחב מתבקש.

- דלתות כפולות הנפתחות לשני כיוונים שונים.
- כיסים עם פתרונות מיוחדים לחללים ממש קטנים.
- כיסים לקיר גבס.
- כיסים לקיר בטון.
- כיסים לקירות עגולים.

EFFEBIQUATTRO | VENUSDESIGN | SIPARIO | PROTEK



דלת כיס

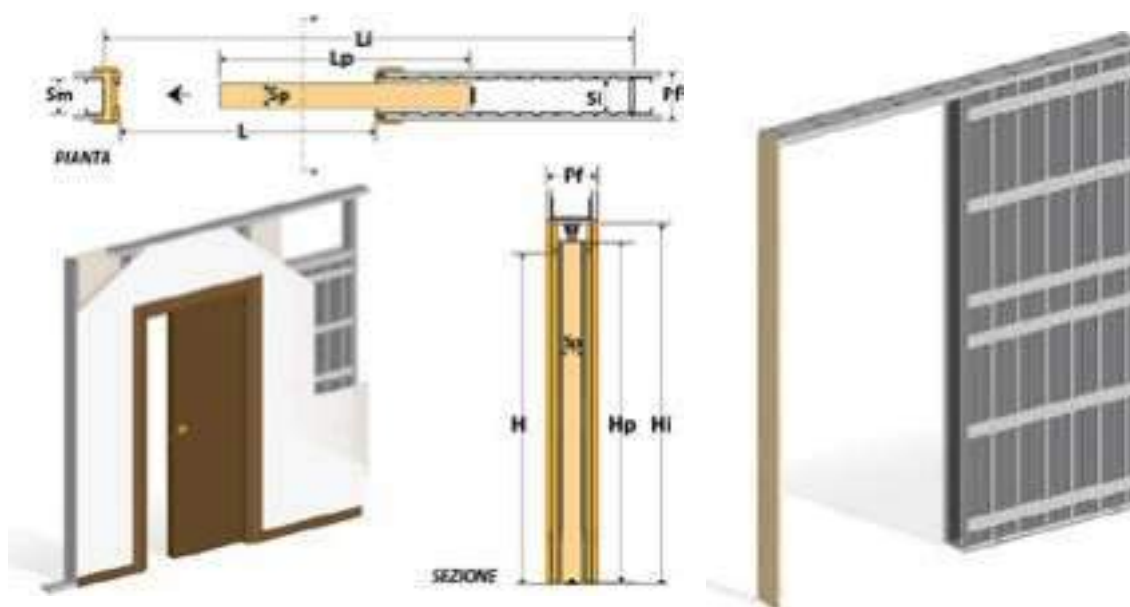

פרט לכיס גבס

כיס גבס בודד

### כיס לדלת בודדת < מתאים ליישום בקיר גבס/בלוקים

- בכיס גבס - יש לחפות את הכיס בלוח גבס (מצורפים ברגים מיוחדים באורך 25 מ"מ).
- בכיס בטון - הכיס מחופה ברשת מתכת, יש למרוח שכבת טיח אחידה בעובי של 15-20 מ"מ על הרשת.

\* ניתן לקבל כיס זה עם כנף מזכוכית או כנף כפולה.

\*\* קיים במלאי בגובה 200 ס"מ נטו בלבד, ניתן להזמין בהזמנה מיוחדת גבהים אחרים.



דלת הזזה לכיס < דגם ספיר - פתוחה



דלת הזזה לכיס < דגם ספיר - סגורה

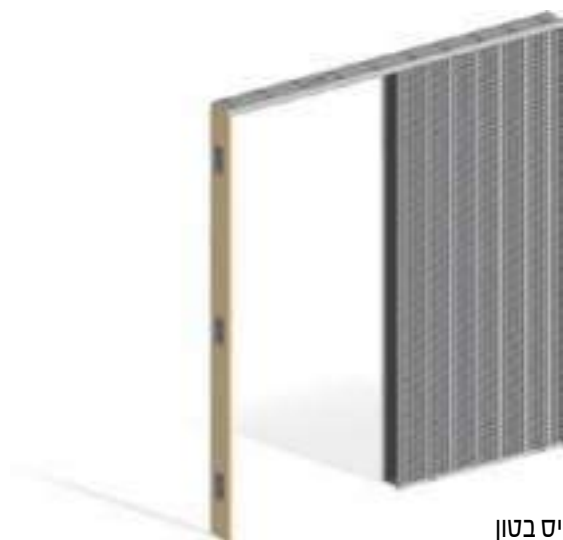

כיס בטון

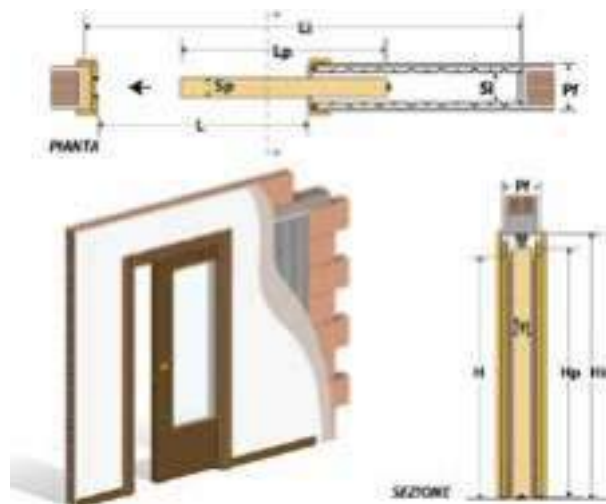

פרט לכיס בטון בודד

מפרט טכני לדלתות כיס עם הלבשות לקיר בטון או גבס

מ"מ	LI - רוחב פתח בניה ברוטו	HP - פתח לגובה כנף 200 ס"מ	HP - פתח לגובה כנף 210 ס"מ	HP - פתח לגובה כנף 240 ס"מ	PF - הכנה לקיר בטון	PF - הכנה לקיר גבס
60	133	209	219	249	מסלול - 7 ס"מ	בלוק - 10 ס"מ
70	153	209	219	249	מסלול - 7 ס"מ	בלוק - 10 ס"מ
75	163	209	219	249	מסלול - 7 ס"מ	בלוק - 10 ס"מ
80	173	209	219	249	מסלול - 7 ס"מ	בלוק - 10 ס"מ
90	193	209	219	249	מסלול - 7 ס"מ	בלוק - 10 ס"מ
100	213	209	219	249	מסלול - 7 ס"מ	בלוק - 10 ס"מ

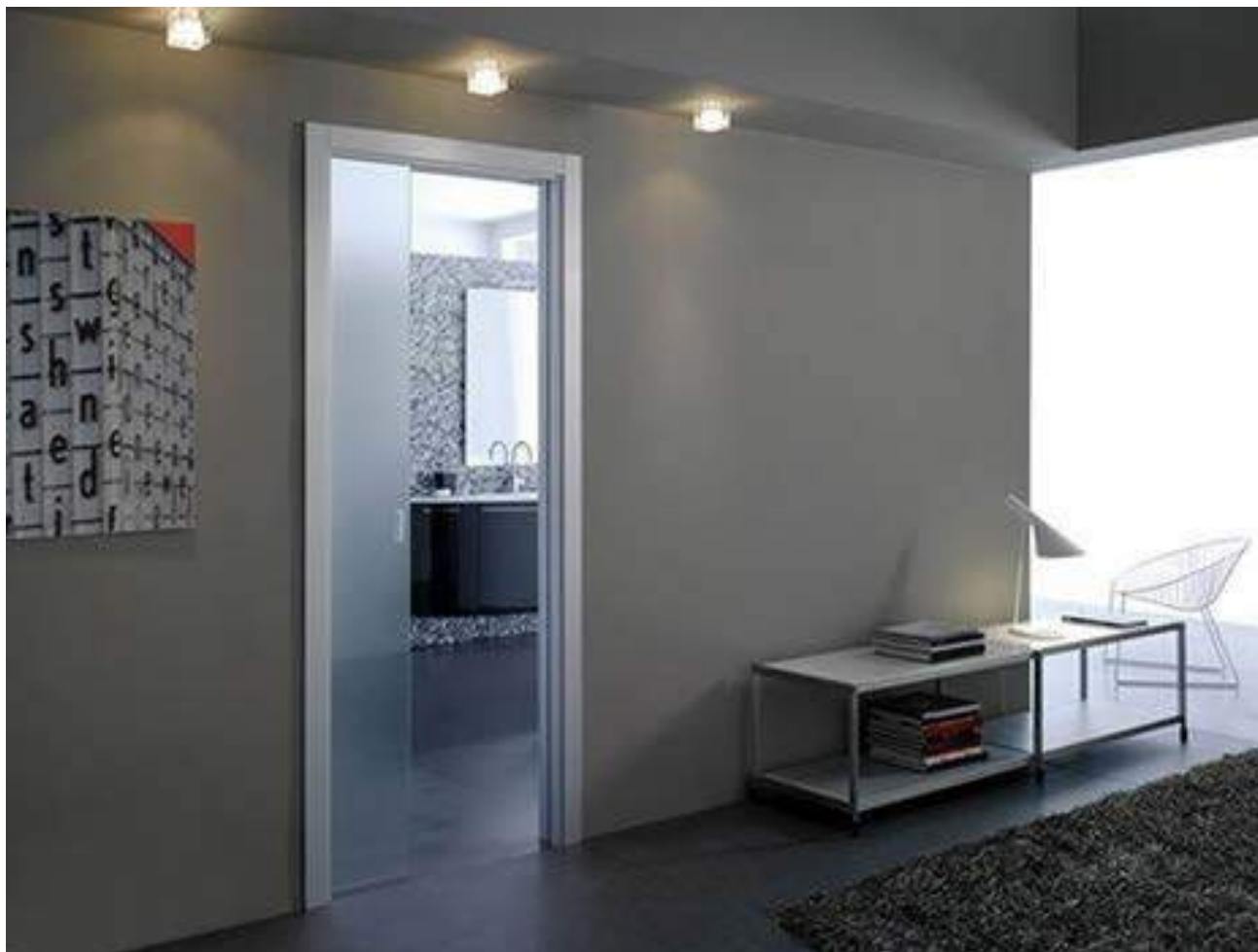

דלתות הזזה לכיס - כנף זכוכית

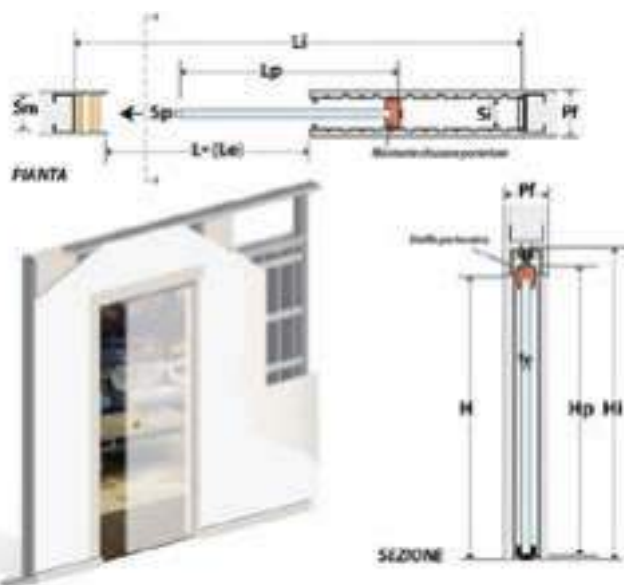

### כיס לדלת בודדת < מדגם GLASS SINGLE

- מתאים ליישום בקיר גבס/בלוקים.
- כיס בשילוב כנף הזזה מזכוכית מחוסמת בעובי 10 מ"מ.
- ניתן לקבל זיגוג חלבי או שקוף.
- מגיע עם ידית לנעילה או ידית נגררת ללא נעילה.
- בכיס גבס - יש לחפות את הכיס בלוח גבס (מצורפים ברגים מיוחדים באורך 25 מ"מ).
- בכיס בטון - הכיס מחופה ברשת מתכת, יש למרוח שכבת טיח אחידה בעובי של 15-20 מ"מ על הרשת.

\*\* ניתן לקבל כיס זה גם עם הלבשות מדגם UNICO או בכיס ללא הלבשות בדגם LINEAR.

פרט לכיס לדלת מזכוכית עם הלבשות

#### מפרט טכני לדלתות כיס עם הלבשות לקיר בטון או גבס

PF - הכנה לקיר בטון	PF - הכנה לקיר גבס	HP - פתח לגובה כנף 240 ס"מ	HP - פתח לגובה כנף 210 ס"מ	HP - פתח לגובה כנף 200 ס"מ	LI - רוחב פתח בניה ברוטו	L - מידת פתח נטו
בלוק - 10 ס"מ	מסלול - 7 ס"מ	249	219	209	133	60
בלוק - 10 ס"מ	מסלול - 7 ס"מ	249	219	209	153	70
בלוק - 10 ס"מ	מסלול - 7 ס"מ	249	219	209	163	75
בלוק - 10 ס"מ	מסלול - 7 ס"מ	249	219	209	173	80
בלוק - 10 ס"מ	מסלול - 7 ס"מ	249	219	209	193	90
בלוק - 10 ס"מ	מסלול - 7 ס"מ	249	219	209	213	100





כיס קו אפס ללא הלבשות



דלת כיס מדגם LINEAR ללא הלבשות

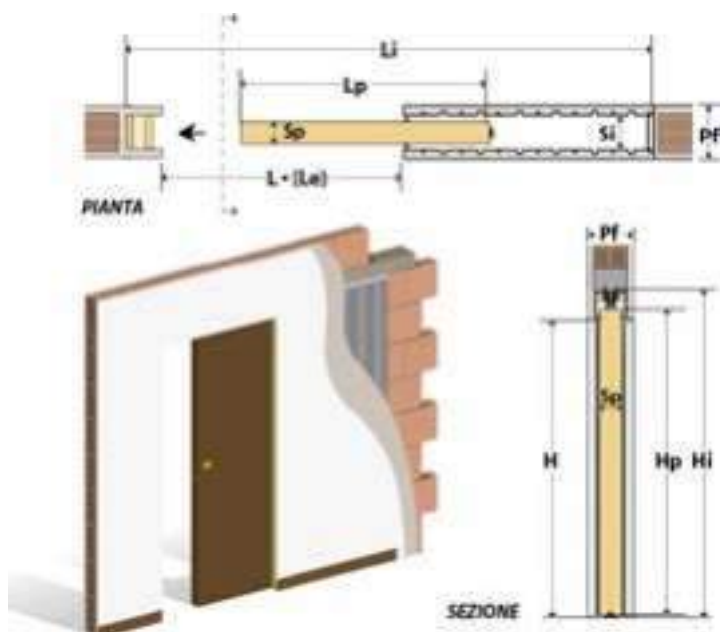

פרט לכיס בקו אפס ללא הלבשות

### כיס לדלת בודדת ללא הלבשות < מדגם LINEAR

- מתאים ליישום בקיר גבס/בלוקים.
- **בכיס גבס** - יש לחפות את הכיס בלוח גבס (מצורפים ברגים מיוחדים באורך 25 מ"מ) ולמלא בשפכטל את כל הפינות בהיקף הפתח.
  - **בכיס בטון** - הכיס מחופה ברשת מתכת, יש למרוח שכבת טיח אחידה בעובי של 15-20 מ"מ על הרשת ולמלא את כל הפינות בהיקף הפתח.
- \* ניתן לקבל כיס זה עם כנף מזכוכית או כנף כפולה.

#### מפרט טכני לדלתות כיס עם הלבשות לקיר בטון או גבס

PF - הכנה לקיר בטון	HP - פתח לגובה כנף 240 ס"מ	HP - פתח לגובה כנף 210 ס"מ	HP - פתח לגובה כנף 200 ס"מ	LI - רוחב פתח בניה ברוטו	L - מידת פתח נטו
בלוק - 10 ס"מ	249	219	209	133	60
בלוק - 10 ס"מ	249	219	209	153	70
בלוק - 10 ס"מ	249	219	209	163	75
בלוק - 10 ס"מ	249	219	209	173	80
בלוק - 10 ס"מ	249	219	209	193	90
בלוק - 10 ס"מ	249	219	209	213	100



דלת כיס כפולה

### כיס כפול לשתי דלתות שנפתחות מהאמצע לצדדים < עם הלבשות מדגם FRONTALE

מתאים ליישום בקיר גבס/בלוקים.

- בכיס גבס - יש לחפות את הכיס בלוח גבס (מצורפים ברגים מיוחדים באורך 25 מ"מ)
- בכיס בטון - הכיס מחופה ברשת מתכת, יש למרוח שכבת טיח אחידה בעובי של 15-20 מ"מ על הרשת

\* ניתן לקבל כיס זה גם ללא הלבשות

\*\* ניתן לקבל גם במידה כפולה עד רוחב 440 ס"מ דגם PASSEGGIETA DOUBLE

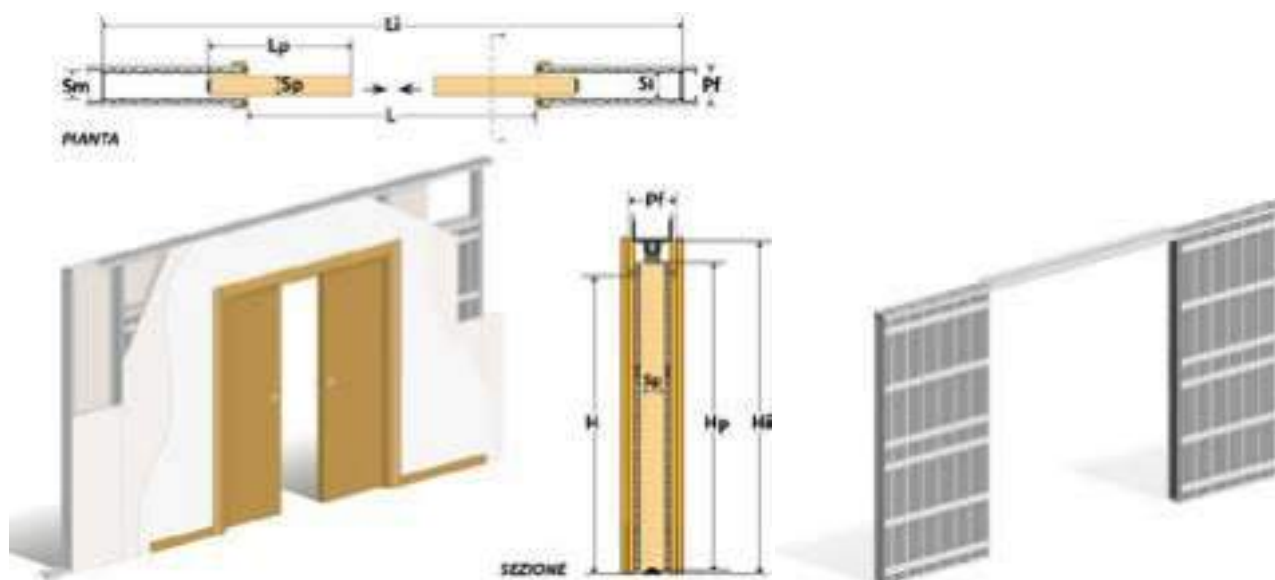

כיס גבס 2 דלתות

פרט לכיס גבס 2 דלתות

#### מפרט טכני לכיס כפול עם הלבשות לקיר בטון או גבס

PF - הכנה לקיר בטון	PF - הכנה לקיר גבס	HP - פתח לגובה כנף 240 ס"מ	HP - פתח לגובה כנף 210 ס"מ	HP - פתח לגובה כנף 200 ס"מ	LI - רוחב פתח בניה ברוטו	L - מידת פתח נטו
בלוק - 10 ס"מ	מסלול - 7 ס"מ	249	219	209	256	60+60
בלוק - 10 ס"מ	מסלול - 7 ס"מ	249	219	209	294	70+70
בלוק - 10 ס"מ	מסלול - 7 ס"מ	249	219	209	313	75+75
בלוק - 10 ס"מ	מסלול - 7 ס"מ	249	219	209	336	80+80
בלוק - 10 ס"מ	מסלול - 7 ס"מ	249	219	209	374	90+90
בלוק - 10 ס"מ	מסלול - 7 ס"מ	249	219	209	413	100+100

**כיס בודד עם שתי דלתות נגררות**  
 < עם הלבשות מדגם **DRIVING**

- מתאים ליישום בקיר גבס/בלוקים.
- בכיס גבס - יש לחפות את הכיס בלוח גבס (מצורפים ברגים מיוחדים באורך 25 מ"מ).
- בכיס בטון - הכיס מחופה ברשת מתכת, יש למרוח שכבת טיח אחידה בעובי של 15-20 מ"מ על הרשת.

\* ניתן לקבל כיס זה עם גם בדגם **FILLO** ללא הלבשות בקוו אפס.

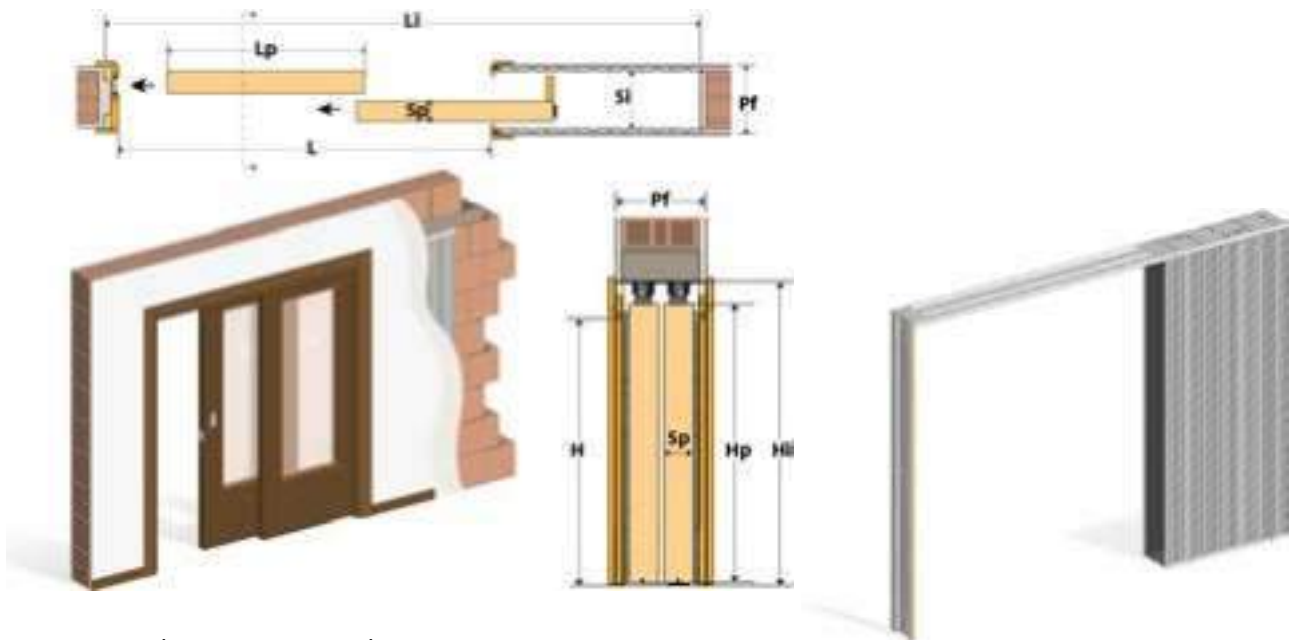

פרט לכיס בודד עם שתי דלתות נגררות

כיס בודד עם שתי דלתות נגררות

**מפרט טכני לכיס כפול עם הלבשות לקיר בטון או גבס**

PF - הכנה לקיר בטון	PF - הכנה לקיר גבס	HP - פתח לגובה כנף 240 ס"מ	HP - פתח לגובה כנף 210 ס"מ	HP - פתח לגובה כנף 200 ס"מ	LI - רוחב פתח בניה ברוטו	L - מידת פתח נטו
עובי קיר - 17 ס"מ	מסלול כפול 7 ס"מ	249	222	212	194	60+60
עובי קיר - 17 ס"מ	מסלול כפול 7 ס"מ	249	222	212	223	70+70
עובי קיר - 17 ס"מ	מסלול כפול 7 ס"מ	249	222	212	245	80+80
עובי קיר - 17 ס"מ	מסלול כפול 7 ס"מ	249	222	212	283	90+90
עובי קיר - 17 ס"מ	מסלול כפול 7 ס"מ	249	222	212	313	100+100



**כיס מרכזי לשתי דלתות שנפתחות לצדדים מנוגדים עם הלבשות מדגם COPPIA**

- מתאים ליישום בקיר גבס/בלוקים.
  - **בכיס גבס** - יש לחפות את הכיס בלוח גבס (מצורפים ברגים מיוחדים באורך 25 מ"מ).
  - **בכיס בטון** - הכיס מחופה ברשת מתכת, יש למרוח שכבת טיח אחידה בעובי של 15-20 מ"מ על הרשת.
- \* דלת עם עובי קיר סופי של 17 ס"מ.

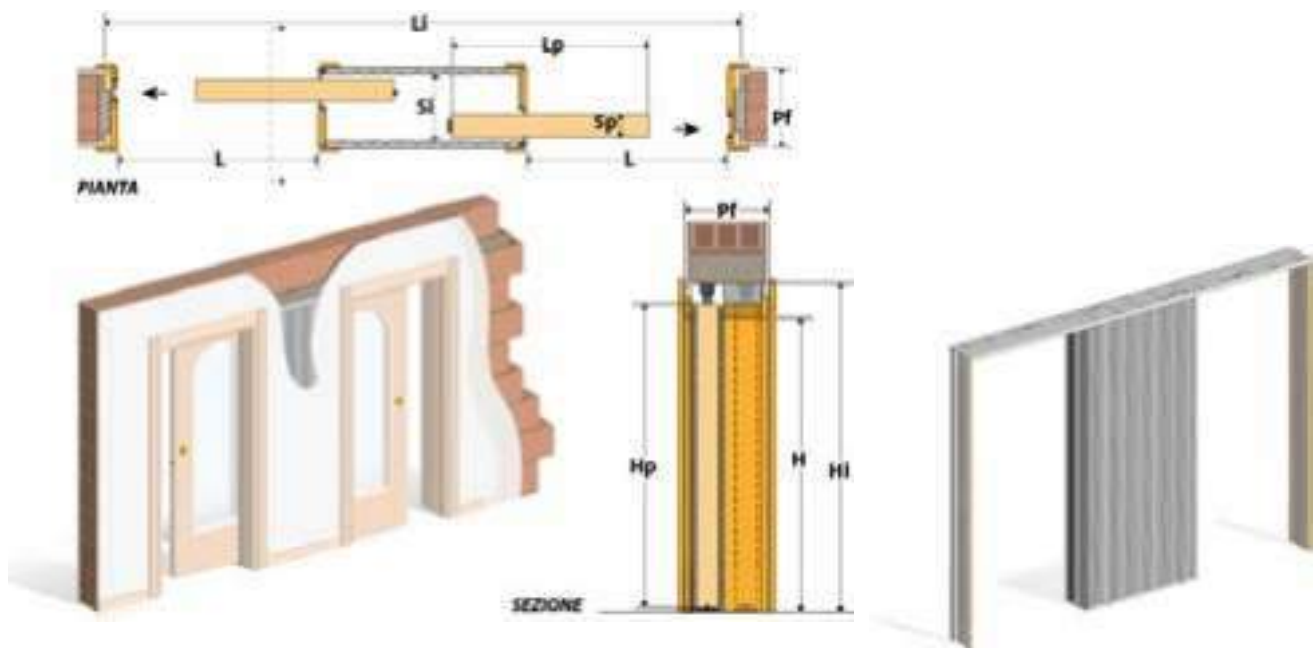

פרט לכיס בודד עם 2 דלתות נגרות נפתחות לצדדים מנוגדים

כיס בודד עם 2 דלתות נגרות נפתחות לצדדים מנוגדים

**עם הלבשות לקיר בטון או גבס מפרט טכני דלתות כיס כפולה דגם COPPIA**

I. מידת פתח נטו	II. רוחב פתח בניה ברוטו	III. מפתח לנחית כניס 200 סמ	III. מפתח לנחית כניס 200 סמ	III. מפתח לנחית כניס 200 סמ	IV. הנחית לקיר בטון	IV. הנחית לקיר בטון
60x60	200	209	219	219	מסלול כפול 17 סמ	בלוק 15 סמ
70x70	230	209	219	219	מסלול כפול 17 סמ	בלוק 15 סמ
80x80	260	209	219	219	מסלול כפול 17 סמ	בלוק 15 סמ
90x90	290	209	219	219	מסלול כפול 17 סמ	בלוק 15 סמ
100x100	320	209	219	219	מסלול כפול 17 סמ	בלוק 15 סמ



**כיס כפול עם 2 דלתות נגררות  
מכל צד לכיס משותף - דגם  
PASSEGGIATA DOUBLE**

- מתאים ליישום בקיר גבס/בלוקים.
  - בכיס גבס - יש לחפות את הכיס בלוח גבס (מצורפים ברגים מיוחדים באורך 25 מ"מ).
  - בכיס בטון - ההכיס מחופה ברשת מתכת, יש למרוח שכבת טיח אחידה בעובי של 15-20 מ"מ על הרשת.
- \* ניתן לקבל כיס זה גם ללא הלבשות.

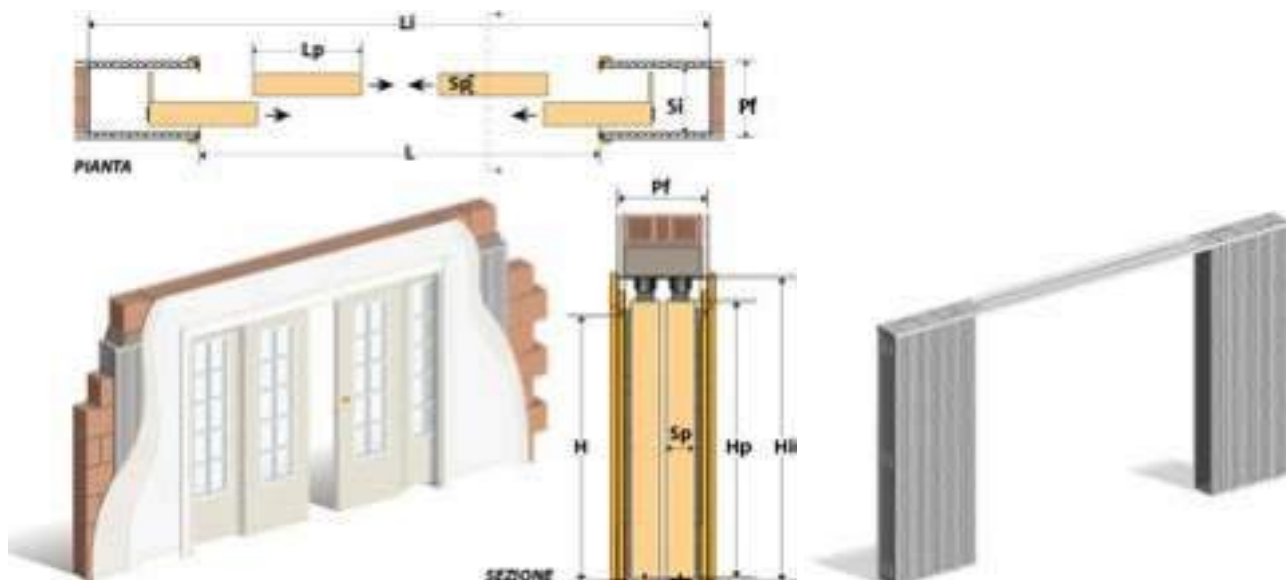

כיס כפול לפתח כפול - ארבע דלתות

כיס כפול לארבע דלתות

**מפרט טכני לכיס כפול עם 2 דלתות נגררות לכיס משותף**

מידת פתח נטו L	LI - רוחב פתח בניה ברוטו	HP - פתח לגובה כנף 200 סמ	HP - פתח לגובה כנף 210 סמ	PF - הכנה לקיר גבס מסלול כפול - 17 סמ	PF - הכנה לקיר בטון בלוק - 17 סמ
120+120	376	212	222	מסלול כפול - 17 סמ	בלוק - 17 סמ
140+140	433	212	222	מסלול כפול - 17 סמ	בלוק - 17 סמ
160+160	496	212	222	מסלול כפול - 17 סמ	בלוק - 17 סמ
180+180	555	212	222	מסלול כפול - 17 סמ	בלוק - 17 סמ
200+200	623	212	222	מסלול כפול - 17 סמ	בלוק - 17 סמ



דלת מתקפלת < 1/3-2/3 סגורה



### דלת מתקפלת < 1/3-2/3

- מתאימה במיוחד לחללים שפתח הדלת נמצא במרכז החלל.
- כנף הדלת לא תופסת מקום ולא מפריעה לתנועה בחדר, מתקפלת ונכנסת לתוך חלל החדר כ-30-20 ס"מ בלבד.
- הדלת אקוסטית ועמידה למים, מתאימה לחדרי ארונות, מזווה, מקלחות ושירותים.
- הדלת יעילה מאוד לפתחי בניה ברוחב 100-70 ס"מ.
- זמינה במלאי בגוון לבן.



נבדק על ידי מכון התקנים



דלת מתקפלת 1/3



Hydro Door



דלת אקוסטית 28 דציבלים

# Bellissimo

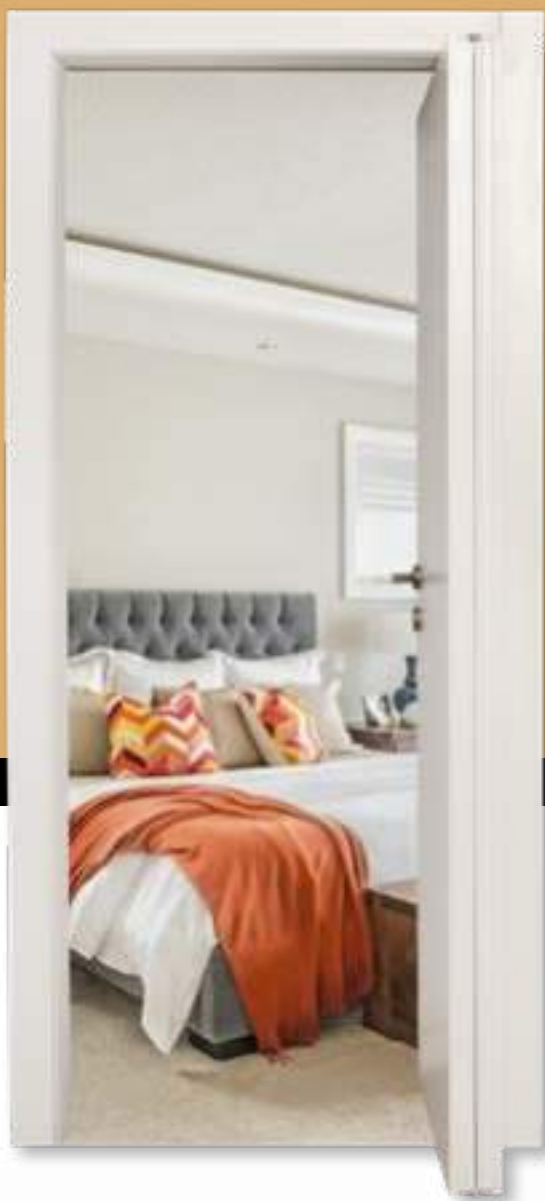

דלת מתקפלת <math>1/3-2/3</math> פתוחה



דלת מתקפלת <math>1/3-2/3</math> חצי פתוחה



## דלת מתקפלת < Xfold

- פיתוח איטלקי חדשני ובלעדי בישראל.
- תוצרת חברת VENUSDESIGN
- דלת מתקפלת לשתיים, לצד ימין או שמאל.
- דלת אקוסטית ועמידה למים.
- זמין בגוון SOLO BIANCA
- מתאים לפתח בניה ברוחב 70-80-90 ס"מ ובגובה 207 ס"מ.

EFFEBIQUATTRO

VENUSDESIGN



נבדק על ידי מכון התקנים

# Xfold

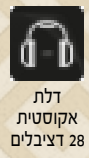





דלת מתקפלת XFOLD

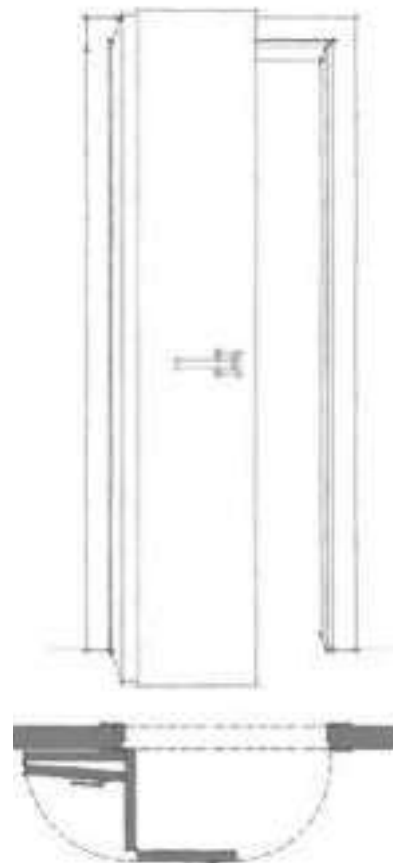

דלת הזזה מתקפלת



GHOST



\* דלת בהזמנה מיוחדת, אספקה עד 90 יום, הזמנה לפי מידה.

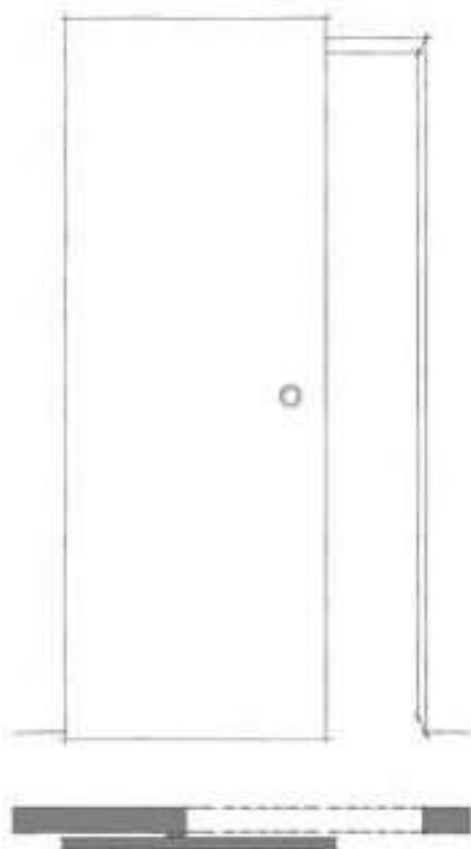

### דלת הזזה < מדגם GHOST תוצרת EFFEBIQUATTRO

- דלת הזזה מרחפת עם מסילה וגלגלים נסתרים.
- מערכת טריקה ופתיחה שקטה עם בולמים לסגירה ופתיחה אוטומטית.
- מתאים לפתח בניה עד רוחב 110 ס"מ ועד גובה 240 ס"מ.
- ייצור מיוחד ניתן לקבל בכל גוון ממניפת ראל או בגוני עץ.
- יבוא מיוחד, אספקה עד 90 יום.

VENUS DESIGN EFFEBIQUATTRO





מנעול AGB לטריקה שקטה

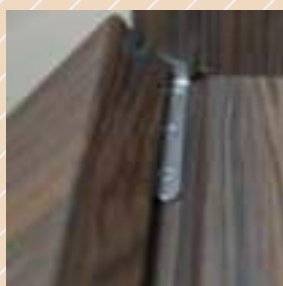

ציר פיבוט - עליון תחתון

### דלת מדגם **NEW PORT** < תוצרת EFFEBIQUATTRO

דלת בקו אפס להלבשות בחלק הפנימי.  
 עם צירים נסתרים מסוג פיבוט בחלק העליון והתחתון.  
 ניתן לקבל בגוונים: אפוקסי לבן, שמנת, חאקי, אפור,  
 שחור, או שלושה גוונים בציפוי פורניר.  
 \* ניתן להזמין עד גובה 240 ס"מ.

**EFFEBIQUATTRO**



דלת בציפוי פורניר < מדגם  
MOD- STRIP MORO BROWN



דלת מדגם MOD - IRIS WITH MIRROR  
דלת בשילוב מראה.



דלת בציפוי פורניר < מדגם  
MOD- STRIP CANAPA HEMP



דלת בציפוי פורניר < מדגם  
MOD- STRIP NOCCIOLA  
LIGHT BROWN

\*דלתות בהזמנה מיוחדת אספקה עד 90 יום, הזמנה לפי מידה



ספיר ברונזה



- צוהר אור
- תפוס פנוי
- רוזטה לצלינדר
- רוזטה מפתח אפס



ספיר ניקל



- צוהר אור
- תפוס פנוי
- רוזטה לצלינדר
- רוזטה מפתח אפס



שוהם



- צוהר אור
- תפוס פנוי
- רוזטה לצלינדר
- רוזטה מפתח אפס



ספיר כרום



- צוהר אור
- תפוס פנוי
- רוזטה לצלינדר
- רוזטה מפתח אפס



אודם ניקל



- צוהר אור
- תפוס פנוי
- רוזטה לצלינדר
- רוזטה מפתח אפס



אודם ברונזה



- צוהר אור
- תפוס פנוי
- רוזטה לצלינדר
- רוזטה מפתח אפס

יהלום שחור



- צוהר אור
- תפוס פנוי
- רזטה לצלינדר
- רזטה מפתח אפס

יהלום ניקל



- צוהר אור
- תפוס פנוי
- רזטה לצלינדר
- רזטה מפתח אפס

יהלום כרום



- צוהר אור
- תפוס פנוי
- רזטה לצלינדר
- רזטה מפתח אפס

יהלום ברונזה



- צוהר אור
- תפוס פנוי
- רזטה לצלינדר
- רזטה מפתח אפס

אופל



- צוהר אור
- תפוס פנוי
- רזטה לצלינדר
- רזטה מפתח אפס

יהלום לבן



- צוהר אור
- תפוס פנוי
- רזטה לצלינדר
- רזטה מפתח אפס

● ידית שחורה לדלת הזזה



● ידית ניקל לדלת הזזה

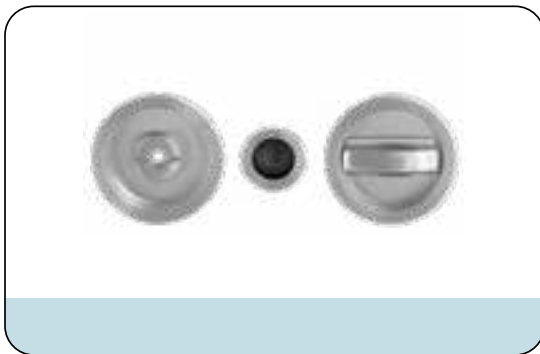

● טופז שחור



● טופז ניקל

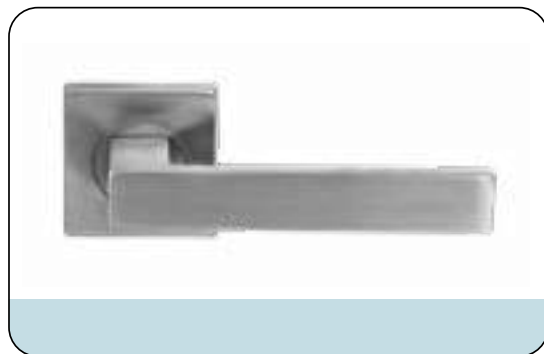



צוהר אור עגול



צוהר אור מרובע



רוזטה עגולה



רוזטה מרובעת



סטופר



רוזטה לצילינדר



רוזטה תפוס פנוי מרובע



רוזטה תפוס פנוי עגול



גוונים לבחירה



כרום

ברונזה

שחור

ניקל



## ונוס ניקל



-  תפוס פנוי
-  רוזטה לצלינדר
-  רוזטה מפתח אפס



## טקסס ניקל



-  צוהר אור
-  תפוס פנוי
-  רוזטה לצלינדר
-  רוזטה מפתח אפס



## טריו ברונזה



-  צוהר אור
-  תפוס פנוי
-  רוזטה לצלינדר
-  רוזטה מפתח אפס



## טריו ניקל



-  צוהר אור
-  תפוס פנוי
-  רוזטה לצלינדר
-  רוזטה מפתח אפס



## אקפולקו שחור



-  תפוס פנוי
-  רוזטה מפתח אפס



דטרויט ברונזה



- צוהר אור
- תפוס פנוי
- רזטה לצלינדר
- רזטה מפתח אפס



דטרויט ניקל

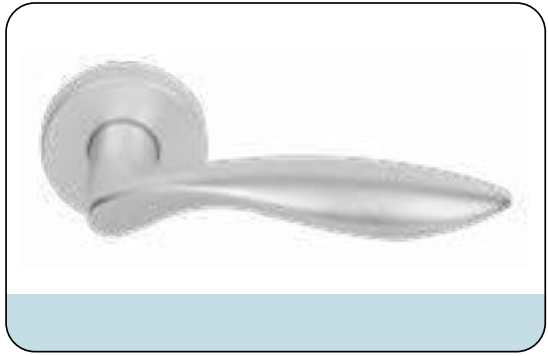

- צוהר אור
- תפוס פנוי
- רזטה לצלינדר
- רזטה מפתח אפס



זגרביה



- צוהר אור
- תפוס פנוי
- רזטה לצלינדר
- רזטה מפתח אפס



מילאנו ניקל



- צוהר אור
- תפוס פנוי
- רזטה לצלינדר
- רזטה מפתח אפס



ידית הזזה



תפוס פנוי עגול

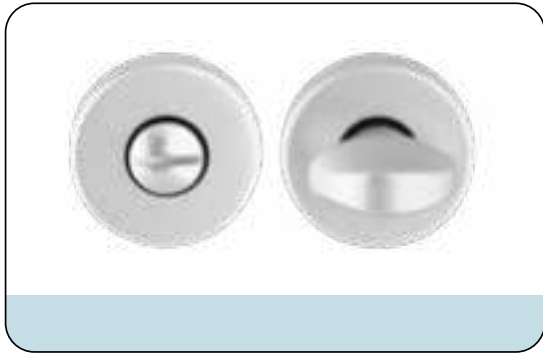

תפוס פנוי מלבני



רוזטה מלבנית

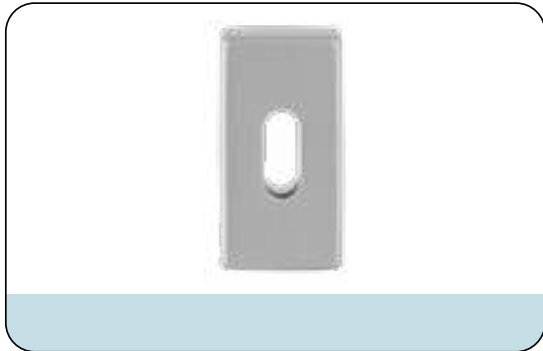

רוזטה עגולה



צוהר אור עגול



רוזטה לצילינדר

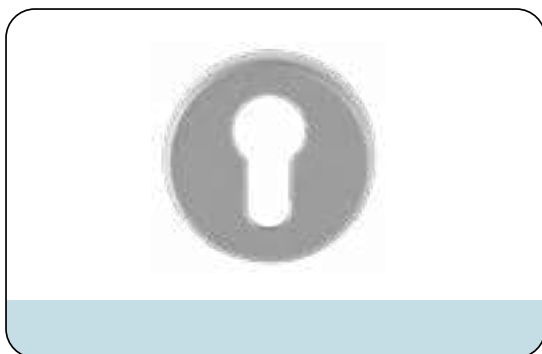

גוונים לבחירה

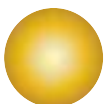

זהב



ברונזה



שחור



ניקל



### בית מזוזה שקועה בדלת

- הטמעת מזוזה אינטגרלית במשקוף הדלת



### פתח אוורור

- פתח אוורור מאלמוניים
- רוחב 8 ס"מ ובאורך משתנה עד 60 ס"מ
- מגיע במידות אורך שונות בהתאם לרוחב הדלת
- זמין בגוון לבן או ניקל
- מתאים לחדרי ארונות שירותים מזוזה וחדרי תקשורת ומזגנים

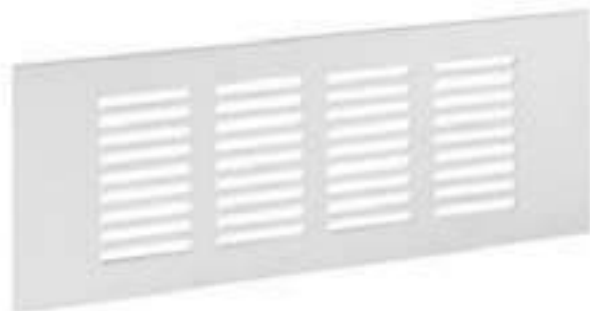

### דלת לחיות מחמד PETS DOOR

- פתח כניסה לחתול או לכלב
- חברתנו מיישמת את הפתיחה ואת הרכבת האביזר בדלתות
- \*אספקת האביזר על ידי הלקוח



קיט להרחבת משקוף BOSOLA 8 ס"מ



קיט להרחבת משקוף BOSOLA 16 ס"מ



סט הלבשות עם שן רחבה 4 ס"מ



חתך עקרוני של משקוף עם קיט הרחבה כולל הלבשות לקירות בעובי חריג של 18-30 ס"מ

קיט להרחבת משקוף לקירות בעובי חריג של 18-30 ס"מ

הדלתות ננעלות באמצעות מנעולים מתוצרת **AGB** איטליה, המיוצרים בטכנולוגיה המתקדמת והטובה בעולם עם **אחריות ל-10 שנים**.

תפוס פנוי לשונית



מפתח אפס לשונית



צילינדר לשונית



מנעול לדלת הזזה



תפוס פנוי מגנט



מפתח אפס מגנט



צילינדר מגנט



מנעול לדלת הזזה עם ידית למשיכה



מנגנון צילינדר



מקבל לשונית/מגנטי



מקבל למנעול הזזה



ידית דלת זכוכית



\* ניתן להזמין לפי בחירה מנעול מגנטי/לשונית לטריקה שקטה

# תכנון פתחים

• **והשנייה** - להרחיב בעזרת קיט להרחבה (בוסולה) של 8 ס"מ או 16 ס"מ ולהגיע לעובי קיר של עד 30 ס"מ.

« **כיוון פתיחת הדלת** - הכיוון נקבע בדחיפת הדלת בלבד ולא במשיכה ולפי מיקום הצירים, לדוגמא ציר בצד ימין הפתיחה תהיה ימינה וכו'»

## « קווי ריצוף

רצוי שהחיבור בין חללים שונים יהיה נסתר מתחת לכנף הדלת, לכן רצוי לתכנן את קווי החיבור נכון.

מצורף איור למיקום נכון, יש לשים לב לכיוון פתיחת הדלת החוצה או פנימה ולתכנן את החיבור לפי כיוון הפתיחה.

ישנם מספר מושגים שמגדירים את מידת הדלת, מידת הדלת הינה גזרת של רוחב הפתח הגובה, עובי הקיר וכיוון הפתיחה.

« **רוחב הפתח** - נמדד מימין לשמאל לפחות בשתי נקודות שונות.

רוב הדלתות שאנו משווקים מיוצרות במקפצות של 5 ס"מ החל מ-60 ס"מ ועד לפתח - 90 ס"מ. כל 5 ס"מ. בנוסף, קיימת דלת לפתח 100 ס"מ (בתוספת מחיר).

« **גובה הפתח** - הדלתות הסטנדרטיות הן בגובה 205 ס"מ. לכן מומלץ לתכנן פתחים של לפחות 207 ס"מ לאיזון את הדלת. אנו משווקים גם דלתות בגובה 215 ס"מ או כל גובה אחר בהזמנה מיוחדת.

« **עובי הקיר** - קיימים במלאי משקופים ברוחבים שונים, משקוף 9.5 ס"מ, 12 ס"מ, 14 ס"מ ו-16 ס"מ (בתוספת מחיר). במקרה שהקיר עבה יותר מהמשקופים הקיימים, ישנם שתי אפשרויות:

• **הראשונה** - להרחיב את הקיר בעזרת הלבשות עם שן רחבה ולהגיע לרוחב של כ-18-20 ס"מ.

\* קווי הריצוף נכון לדלת כנפית ולדלת הזזה.

\*\* קווי הריצוף בדלת הזזה לכיס יהיה במרכז הפתח.

\*\*\* בדלת מדגם WALL קווי הריצוף יהיה הפוך מדלת רגילה ויהיה ממוקם בחלק החיצוני של הקיר ולא הפנימי.

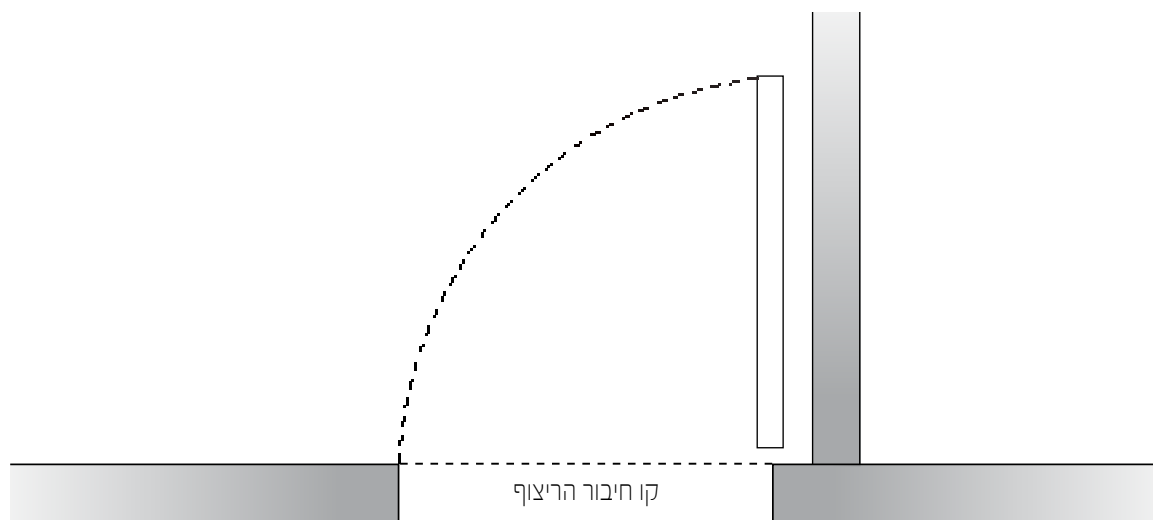



## טיפים חשובים להכנות נכונות

דלת פנים היא אלמנט עיצובי ולכן חשוב לתכנן את הפתח בצורה נכונה. בהיקף הדלתות יש הלבשות רחבות שמכסות את החיבור שבין המשקוף לקיר, בדלת כנפית הצמודה לקיר ניצב יש לתכנן בליטה (שן) של כ 5 ס"מ על מנת שהלבשות הדלת יישארו שלמות ושוות להיקף הפתח.

יתרון נוסף וחשוב מאוד, ידית הדלת בולטת כ-5 ס"מ מהדלת ושן מאפשרת לדלת להיפתח בזווית טובה יותר.

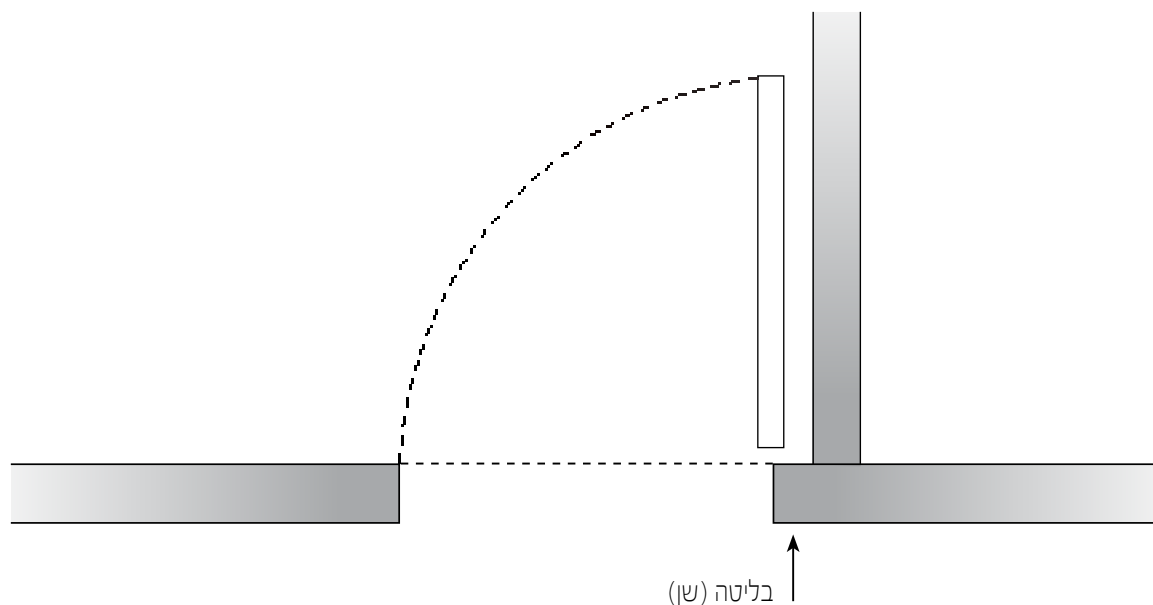

- כשיש שתי פתחים צמודים, מומלץ לתכנן רווח של לפחות 15 ס"מ בין הפתחים.
- יש להרחיק נקודות חשמל לפחות 15 ס"מ מפתח הדלת.
- יש להרחיק ארונות עם מגירות כ-5-7 ס"מ מפתח הדלת.

## משקופים עיוורים

בבניה חדשה יש להרכיב משקופים עיוורים מעץ בהיקף הפתח. המשקופים מייצרים פתח נכון ומדויק יותר שלא ניתן להשיג בעת הבניה ובנוסף יוצרים עובי טיח אחיד בהיקף הפתח.

## פירוק משקופים ישנים

לעיתים בעת פירוק המשקוף נגרמים נזקים שמצריכים תיקונים, לכן מומלץ לפרק את המשקופים בעת השיפוץ ולפני צביעת הבית.

בבתים שבהם יש משקופי עץ שהורכבו מתחת לקו הרצוף יש לאטום לאחר הפירוק את החורים ברצפה בבטון לפני הרכבת הדלתות החדשות.

ממידת הפתחים ועד להרכבה אנו זקוקים לכ-14 ימי עבודה, אנו הערכו בהתאם.

# תקנון

בחברה נמצאין עם אותם ארצותינו אלונו לקבלת דלתות איטלקיות איכותיות באמיני אנחנו!

אם מסיבה כלשהיא ימצא מוצר מסוים פגום או לא תקין - ההחלפה תתבצע באישור החברה בלבד!

החברה שומרת לעצמה את הזכות להחליף את המוצר בדומה לו או במוצר שווה ערך ויותר, במידה ולא ניתן יהיה לספק את המוצר המקורי.

## אחריות לנזקי מים לדלתות פנים לתקופה של 36 חודשים.

מוצרי החברה עשויים מחומרים טבעיים ומתכלים, ולכן הגדרת המוצר ביסוד הינה מתנגדת למים ולא עמידה למים, עם זאת החברה מייצרת את מוצריה בטכנולוגיה בין המתקדמות ביותר בעולם לרבות שימוש בחומרים שעברו תהליך מיוחד המקנה למוצר עמידות גבוהה מאוד על מנת למנוע נזקי מים, עם בליעת מים נמוכה מאוד. לרבות דבקים עמדי מים ההופכים את המוצר לעמיד מאוד באזורים רטובים!

הדלתות מתאימות להרכבה רק בתוך הבית כאשר הדלת מוגנת לחלוטין מפני גשם. אין אחריות לדלתות פנים שהורכבו בפתחים אשר חשופים מצד אחד מחוץ לקירות הפנים בבית.

עם זאת חובת הלקוח למנוע מהמוצר להרטב, אי לכך דלתות אשר לא קוצרו בגובהם ונמצאים במידתם המקורית יקבלו אחריות מלאה לנזקי מים מיום ההרכבה, דלתות מקוצרות אשר קוצרו על ידי הלקוח או החברה או המרכיב האחריות לא תחל עליהם. וזאת כאשר הדלתות הורכבו על ידי מרכיב מקצועי ועל פי תנאי האחריות מטעם החברה.

דלתות שהורכבו בחדרים רטובים כגון חדרי שירותים, אמבטיה, כביסה, מטבח או כל חלל אחר אשר יש בו מים או לחות באופן תמידי חובה לאוורר את החדר כאשר יש אדים או לחות מוגברת ולהימנע ממגע של מים ישירים על הדלת.

במקלות חובה להרכיב מקלחון אטום מזכוכית (לא וילון) אשר מגן על הדלת מפני מים ישירים או עקיפים על הדלת. בחדרי רחצה שיש בהם אמבטיה, חובה להגן על הדלת עם מחיצת זכוכית אטומה (לא וילון) המגנה על כל חלקי הדלת לרבות המשקוף וההלבשות מפני מים ישירים או עקיפים.

במקרה של הצפת מים כתוצאה משטיפה או ממי גשם או פיצוץ בצנרת או מים שהצטברו באזור הדלת והמשקוף והלבשות הדלת אין אחריות לכל נזק שיגרם, החברה ממליצה במקרה כזה לגרוף מיידית את המים

אנו בחברה, עושים כמיטב יכולתנו לתת לך הלקוח את מיטב המוצרים ברמת השרות הגבוהה והמקצועית ביותר.

## « מלאי

כאשר המוצר אינו או אזל במלאי, החברה תודיע ללקוח מראש על מועד האספקה המעודכן, הלקוח יהיה רשאי לבטל את העסקה ולקבל את כספו חזרה.

## « משלוח וזמן אספקה

זמן אספקה ממוצע כאשר המוצר סטנדרטי ונמצא במלאי זמין במחסני החברה, הינו 3-6 ימי עבודה, במקרה של צורך במדידה מראש, ההזמנה תסופק עד 14-21 ימים מיום ביצוע המדידה בבית הלקוח ועוד 7 ימי עבודה (סה"כ 21-28 ימי עבודה), להזמנות מיוחדות אשר מצריכות מהחברה צביעה מיוחדת. מועד האספקה המדויק יימסר במעמד הרכישה בהתאם.

## הזמנות מיוחדות מחול זמן האספקה יהיה עד 90-120 ימי עבודה.

זמן אספקה הינו משוער\* אנו עושים את מירב המאמצים לספק במהירות האפשרית.

## « אחריות ושרות

אחריות למוצרים שנרכשים יהיו לפי תנאי האחריות לכל מוצר על פי תנאי היצרן בלבד. לרוב המוצרים יש מדבקת והדפסה של מועד היצור על המוצר בתחתית, למימוש האחריות יש להקפיד שהמדבקה או ההדפסה לא יפגעו, היא תנאי להמשך טיפול.

## החברה מתחייבת לתקינותו של כל מוצר המסופק ללקוח.

באיסוף ו/או במשלוח המוצר, על הלקוח לוודא את תקינות המוצר בעת קבלתו כדי שלא תהיה טענות לגבי תקינות המוצר בהמשך. האחריות תחל על המוצר אך ורק כאשר המוצר הורכב לפי הוראות היצרן בלבד או החברה.



או במפעלי היצרן מחוץ לישראל או הזמינה את חומרי הגלם הדרושים לביצוע הזמנה, כאשר החברה או מי מטעמה החל בתהליך היצור או בהזמנת חומרי הגלם לביצוע הזמנה לא יהיה ניתן לבטל את ההזמנה והלקוח מתחייב לפצות את החברה בעלויות הביצוע עד לרגע ביטול ההזמנה באופן חלקי או מלא לפי החלטת החברה.

הביטול יעשה אך ורק בהודעה שתשלח באמצעות דואר אלקטרוני או בכתב להנהלת החברה למייל. במקרה של ביטול העסקה יחויב הלקוח בדמי ביטול בשיעור 5% מסכום העסקה, אך לא למעלה מ-300 ש"ח ועל פי חוק (הנמוך מבניהם).

דמי הביטול ייגבו רק בשל ביטול עסקה שלא עקב פגם או אי התאמה ורק כאשר החברה לא ביצעה שום פעולת ייצור או התאמה או הזמנת חומרי גלם לביצוע ההזמנה.

אם סופק המוצר ללקוח יחויב הלקוח בעלות המשלוח.

חובת החזרת המוצר אל מחסני החברה חלה על הלקוח רק כאשר לא בוצעה התאמה/צביעה מיוחדת וכאשר ההזמנה ארוזה באריזתה המקורית שלא נפתחה על ידי הלקוח כאשר המוצר תקין ולא פגום.

דמי הביטול לא ייגבו בשל ביטול עסקה עקב פגם או אי התאמה של המוצר.

כאשר החברה הגיעה לבית הלקוח לשם ביצוע מדידה הלקוח יחויב בנוסף לעלויות הביטול גם בעלות דמי המדידה על סך 300 שח כולל מע"מ.

החזר כספי יינתן בהתאם לאופן ביצוע התשלום בקניה בניכוי עלויות שצוינו לעיל, עד 14 יום לאחר תאריך ביטול העסקה.

### « תנאים לביטול עסקה

- המוצר לא נפגם ו/או נעשה בו כל שימוש.
- המוצר נמצא באריזתו המקורית, ולא עבר התאמה או צביעה או כל פעולה אחרת.
- לא יתקבל זיכוי ו/או זיכוי כספי ו/או החזרה ו/או החלפה על מוצר שהוזמן במיוחד בהתאם לבקשת הלקוח.

ולבש בעזרת מטלית את כל חלקי הדלת על מנת למנוע נזקים למוצר. במקרה של חדרים עם לחות מוגברת בחדרים ללא אוורור אין אחריות לנזק שיגרם למוצר עכב חוסר באוורור.

חל איסור מוחלט להרכיב כל גוף חימום מעל הדלתות!

### « אחריות לידידות פנים

אחריות לידידות למשך 12 חודשים, אין לנקות את הידידות בחומרי ניקוי למיניהם למעט מטלית לחה ומים.

### « תנאים להרכבה ואחריות החברה להרכבה

החברה תספק קבלני משנה מטעמה אשר עברו הכשרה מתאימה להרכיב את הדלתות או כל מוצר אחר בחנות האתר להרכבת מוצריה, תיאום מועד ההרכבה יבוצע 14 ימי עבודה מראש רק באזורים בהם יש לחברה מתקנים מורשים בלבד.

האחריות להרכבה הינה ל-12 חודשים בלבד, מיום ההרכבה בפועל, החברה תספק אחריות גם לאחר שחלפה שנה וזאת בתשלום, גובה התשלום יקבע לפי מורכבות הבעיה, כל בעיה תבחן ותתומחר בנפרד.

### « ביטול עסקת מכר והחזרת מוצרים

או במשרדי החברה.

האמור בסעיף זה כפוף לחוק הגנת הצרכן, התשמ"א - 1981 ("חוק הגנת הצרכן").

לקוח יהיה רשאי לבטל עסקה לרכישת מוצר לא יאוחר מ-14 יום ממועד קבלת המוצר או קבלת מסמך הגילוי בהתאם להוראות חוק הגנת הצרכן, המאוחר מבניהם, על ידי מסירת הודעה לחברה, ובמקרה כזה תשיב החברה לידי הלקוח את התמורה ששולם בגין המוצר,

הביטול יעשה אך ורק כאשר החברה לא התחילה בייצור הדלתות בארץ

\* כל זכויות הקניין הרוחני בקטלוג ו/או במוצרים, לרבות זכויות היוצרים, הדגמים, השיטות והסודות המסחריים, הנם רכושה של החברה בלבד ו/או לפי העניין) צדדים שלישיים. זכויות אלה חלות, בין השאר, על תכנים בקטלוג, לרבות שירותים המוצעים בו, רשימת המוצרים, תיאור ועיצוב המוצרים וכל פרט אחר הקשור להפעלתו של האתר, עיצוב, תוכנה, יישום, קוד מחשב, קובץ גרפי, טקסט וכיו"ב, בין בממשק החיצוני. ט.ל.ח.



חן דלתות - כל הדלתות נפתחות בפניך  
טלפון: 072-3950617  
[www.chendoors.co.il](http://www.chendoors.co.il)

